



OVET PIILON  
SEINÄN SISÄLLE

| Pocket Door –liukuovijärjestelmä |

[www.eclisse.fi](http://www.eclisse.fi)

Eclisse Brasil ES Vila Velha  
 Eclissedoor Unipessoal Lda Monte de Caparica  
 Eclisse Iberia SI Sant Quirze de Besora  
 Eclisse France SARL Quimper  
 Eclisse Uk ltd Grantham  
 Technobat Tunis  
 Eclisse Deutschland GmbH Reinheim-Georgenhausen  
 Marsica Noordwijk  
 Eclisse CR sro Praha  
 Eclisse Wien GmbH Wien  
 Eclisse Slovakia sro Banska Bystrica  
 Muotolevy Oy Nummela  
 Eclisse Polska S.p.zoo Tczew  
 Veneto Porte kft Székesfehérvár  
 Eclisse EST srl Bucarest  
 Birikim Insaat Istanbul

Eclisse aloitti Pocket Door – liukuovijärjestelmien valmistamisen vuonna 1989 Trevisossa, Pohjois-Italiassa. Yrityksen tuotteista tuli välittömästi menestys. Toiminta rakentui innovatiiviseen tuotesuunnitteluun ja edistykellisiin tuotantotekniikoihin.

## TIETOA YRITYKSESTÄ ECLISSE

Aivan uudenlaisia sisustusratkaisuja tarjoavat tuotteet levisivätkin nopeasti kaikkialle Eurooppaan. Eclisse on nykyään Euroopan suurin seinän sisällä olevien liukuovijärjestelmien valmistaja. Eclissen tavoitteena on kehittää rakentamisen ratkaisuja tuoteinnovaatioilla ja toimia parhaiden laatuvaatimusten mukaisesti. Yli 30 patenttia kertoo siitä, miten Eclisse on mullistanut ajattelun liukuovista. Vaivattomasti seinän sisään liukuvat ovet antavat huoneelle merkittävästi lisätilaa ja avaruuden tuntua.

Kaikki kuvat ja piirrokset ovat ohjeellisia. Eclisse s.r.l. pidättää oikeuden tehdä muutoksia tuotetietoihin ilman ennakoilmoitusta. Eclisse ei ota vastuuta painovirheistä.

**Eclisse srl**  
Pieve di soligo

Eclisse on johtava yritys toimialallaan Italiassa ja toimittaa tuotteitaan ympäri maailmaa. Eclisse markkinoi tuotteitaan kaikkialla Euroopassa ja sillä on tytäryhtiöitä useissa maissa, joista ensimmäinen perustettiin vuonna 1995 Ranskaan. Tytäryhtiöitä on nykyään myös Puolassa, Itävallassa, Tšekissä, Slovakiassa, Espanjassa, Brasiliassa, Saksassa ja Romaniassa. Muissa maissa Eclissellä on maahantuojia tai jakelijoita.

Lisätietoa  
 Muotolevy Oy  
 Puhelin: 010 281 4000  
 Fax: 010 281 4100  
 Sähköposti: myynti@muotolevy.fi

# TUOTTEET

Pocket door –liukuovijärjestelmät

# SISÄLLYS

TIETOA YRITYKSESTÄ		2
PATENTIT: TODELLISIA INNOVAATIOITA		6
SERTIFIKAATIT JA TESTAUS		7
PERUSTELTU VALINTA		8
EDUT		10
ASENTAMINEN ON HELPPOA		12

## TUOTTEET | 14



Eclisse SINGLE | 16

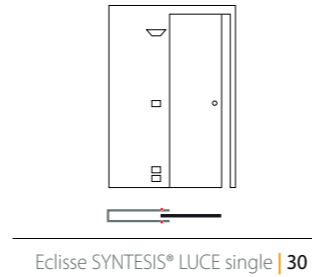

Eclisse SYNTESIS® LUCE single | 30

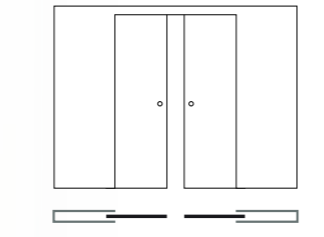

Eclisse DOUBLE | 20

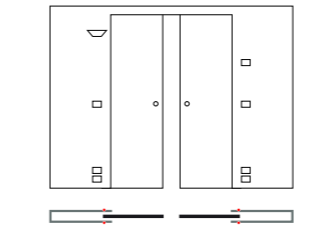

Eclisse SYNTESIS® LUCE double | 32

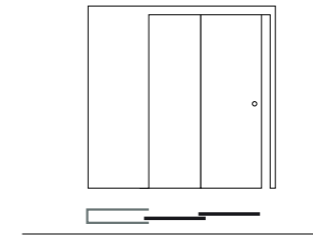

Eclisse TELESCOPIC single | 38

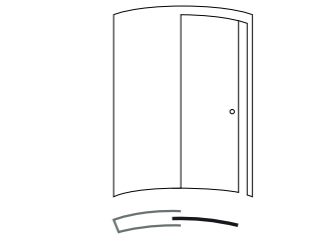

Eclisse CIRCULAR single | 42

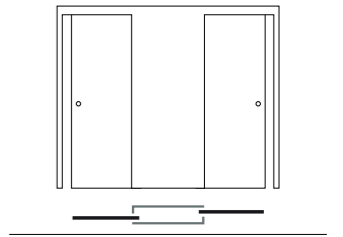

Eclisse UNILATERAL | 46



Eclisse SYNTESIS® LINE | 24

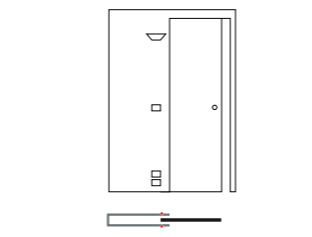

Eclisse LUCE single | 34

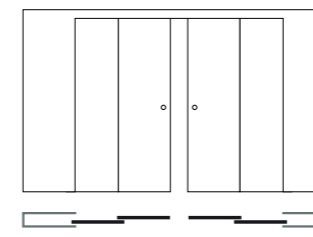

Eclisse TELESCOPIC double | 40

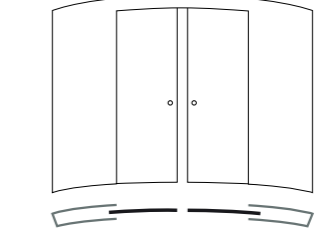

Eclisse CIRCULAR double | 44

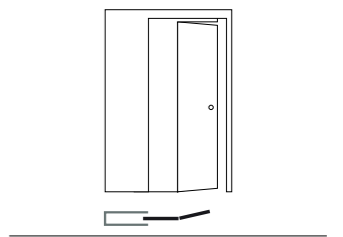

Eclisse NOVANTA | 48

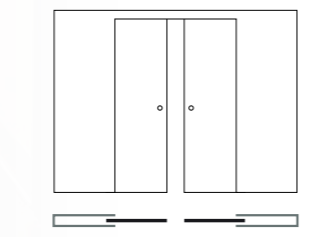

Eclisse SYNTESIS® LINE single | 28

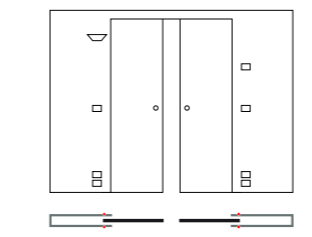

Eclisse LUCE double | 36

## LISÄVARUSTEET | 50

SOFT CLOSE		50
SELF-CLOSING		50
SYNCRO		51
TELESCOPIC SYNCRO		51
SÄHKÖINEN		52
[E]MOTION		53
LIITOSKAPPALE		54
PROFIILI OVEN POHJAAN		54
LASIKIINNIKE JA LASIPURISTIN - SOPII KAIKILLE LASIOVILLE		55
VITRO - LISÄVARUSTE LASIOVILLE SOVELLUKSEEN SYNTESIS® LINE		55

Eclisse - ovi tulevaisuuteen

## PATENTIT: TODELLISIA INNOVAATIOITA



Luce Pocket Door -liukuovijärjestelmä



Irroitettava liukukisko



Teräksiset asennustuet

Eclisselle on myönnetty vuosien mittaan yli 30 patenttia. Tässä muutamia esimerkkejä patentoiduista tuoteideoista:

- **Luce Pocket Door –liukuovijärjestelmä**, mahdollistaa sähköviennit kehyksessä.
- **Irroitettava liukukisko**, liukukisko voidaan irroittaa seinää purkamatta. Tämä mahdollistaa myös oven asennuksen levytyksen jälkeen.
- **Teräksiset asennustuet**, jotka pitävät kehyksen linjassa asennuksen ajan.

Nämä ovat vain muutamia esimerkkejä patenteista, joita Eclisse on saanut vuosien aikana. Eclisse on ollut ensimmäinen, joka on tuonut markkinoille itsestään sulkeutuvan ovimekanismin ja monia muita hyödyllisiä ratkaisuja liukuovien käyttöön.

## SERTIFIKAATIT JA TESTAUS

Eclisse suunnittelee ja valmistaa liukukiskojärjestelmiä oville ja ikkunoille, mukaan lukien sähköiset lisävarusteet. Yrityksen toiminta on **UNI EN 9001** laatuvaatimusten mukaista. Eclissen tuotteita testaavat riippumattomat testilaitokset kuten C.S.I Milanossa. Eclissen toimintaa ohjaa myös **OHSAS 18001** henkilöstön terveyden ja työturvallisuudenjohtamisjärjestelmä.



**Kestävyys**  
Testaus tehdään UNI EN 1527 standardien mukaisesti. 100 000 avauksen ja sulkemisen jälkeen (vastaa noin 30 vuoden käyttöä) pyörästöissä ei havaittu merkittäviä kulumia tai vaurioita.



**Irroitettava liukukisko**  
On tehty arvokkaimmasta alumiinista, metalliseos 6600 (UNI 9006:1). Anodisointi 10 µm ja terminen käsittely T5.



**Vahva iskun kestävyys**  
Eclisse Pocket Door –liukuovijärjestelmä säilyi täysin vahingoittumattomana iskun kestävyys testauksesta (30 kg säkki iskeytyi eri korkeuksista kehykseen UNI EN 1629:2000 mukaisesti).



**Ruostumattomuus**  
Eclisse Pocket Door –liukuovijärjestelmässä ei havaittu ruostumisen merkkejä 240 tunnin suolaspray- testauksessa (C.S.I. Test), jossa kosteusprosentti oli 95.



# ECLISSE PERUSTELTU VALINTA

# Innovaatio

Verrattuna perinteiseen, saranalliseen oveen, Pocket Door -liukuovien käytöstä on etua kaikissa tiloissa. On arvioitu, että 100m<sup>2</sup> asunnosta yli 8m<sup>2</sup> tilaa vapautuu hyötykäyttöön, kun käytetään Pocket Door -liukuovia! Eclisse on kehittänyt saranaoville tyylikkään ja käytännöllisen vaihtoehdon, Pocket Door -liukuovijärjestelmän, jossa seinän sisälle liukuovi antaa lisää tilaa. Jos suunnittelet uudiskohdetta tai saneeraat, Pocket Door -liukuovijärjestelmä on tyylikäs ja älykäs ratkaisu. Eclissen valmistamaan kehikseen voidaan asentaa juuri sellainen ovi kuin haluat.



Kehys on tehty huippulaatuisista materiaaleista ja osista, jotka takaavat tuotteen huolettoman toiminnan vuosiksi eteenpäin. Patentoitu irroitettava liukukisko mahdollistaa oven asennuksen, vaihdon ja huollon tulevaisuudessa seinää purkamatta. Eclisse on valmistanut Pocket Door -liukuovijärjestelmiä vuodesta 1989 ja on tällä hetkellä alansa suurin valmistaja Euroopassa. Asema on saavutettu jatkuvalla teknisellä tuotekehityksellä sekä tarkoin valituilla materiaaleilla. Eclissen liukuovikehys on helppo asentaa ja käyttää. Tuotesovelluksia on runsaasti: yksittäiset liukuovet, pari-liukuovet, teleskooppiliukuovet, kaarevat ja taittavat liukuovet sekä uutuuksena sovellus, joka mahdollistaa liukuoven käytön ilman karmeja ja peitelistoja.

Kun käytät saranallista ovea...  
...menetät paljon tilaa

Käytä Eclisse- liukuovea ja...  
...Saat huomattavan paljon tilaa

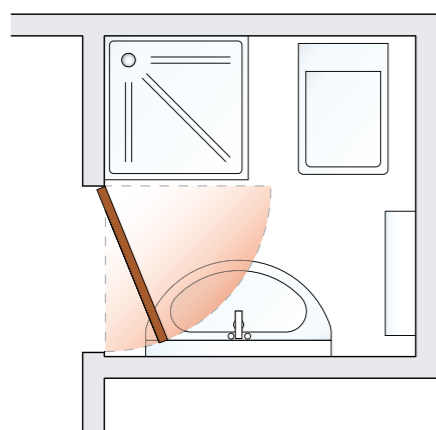

## Saranallisen oven haittupuolet

Vähäiset vaihtoehdot suunnittelussa  
Tilahukka  
Hankala käyttää pienissä tiloissa

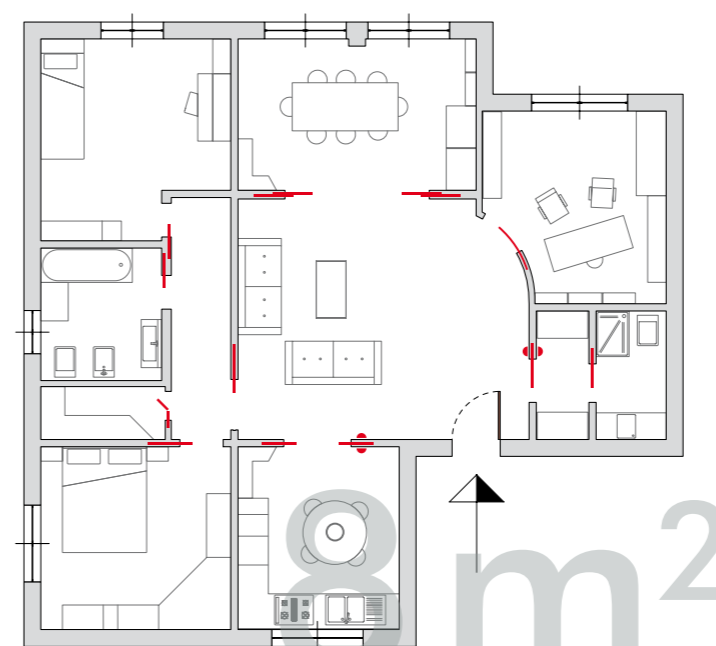
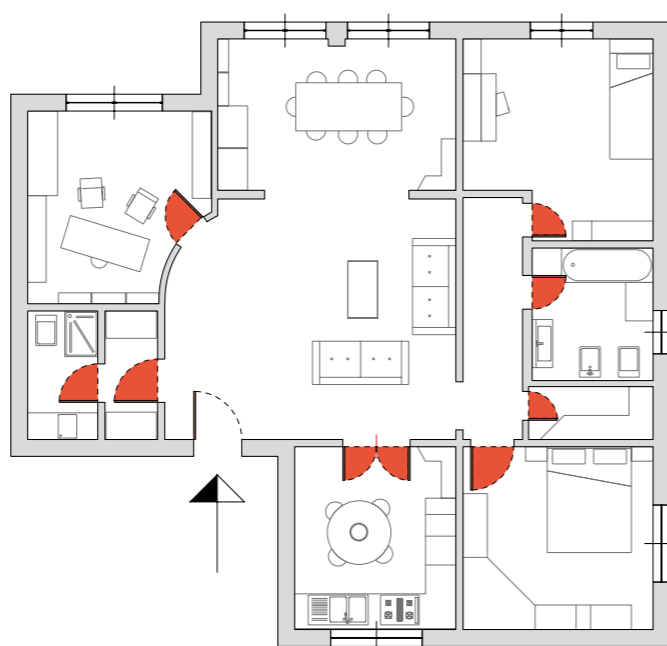

Tilaa 8 m<sup>2</sup> lisää

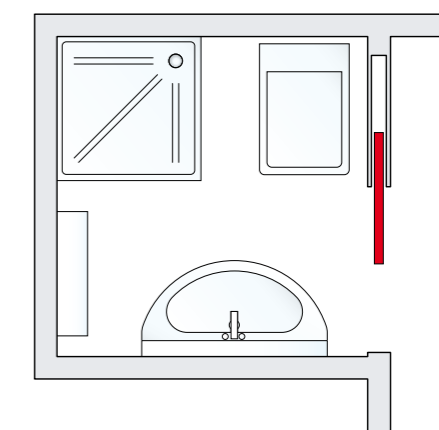

## Syyt valita Eclisse

Joustavuutta tilaratkaisuihin  
Kaikki tila hyötykäyttöön  
Avaruuden tuntua pieniin tiloihin



edut

## LEVYRAKENTEINEN seinä

### HELPPO ASENNUS

Eclissen kehykset on suunniteltu niin, että ne on mahdollisimman helppo asentaa. Asennus onnistuu jopa kokemattomalta "tee se itse" henkilöltä.

### LOGISTIIKKA

Eclisse pakkaus on kevyt ja pienikokoinen. Tuotteen varastointi ja siirtäminen kohteessa on erittäin helppoa.



#### Irroitettava liukukisko (patentoitu)

Eclissen järjestelmässä on patentoitu irroitettava liukukisko, joka mahdollistaa kiskon irrottamisen seinää purkamatta.



#### Poikkipalkit

Poikkipalkit on valmistettu 0,7 mm galvanoidusta teräksestä. Poikkipalkkien muotoilu lisää rakenteen kestävyyttä ja vähentää taipuisuutta.



#### Pystypalkit

Pystypalkit on valmistettu 1,2 mm galvanoidusta teräksestä, mikä lisää huomattavasti kestävyyttä ja vähentää taipuisuutta.



#### Alaohjain

Nopea ja helppo asentaa ilman reikiä lattiassa. Alaohjain keskittää oven ilman säätämistä.



#### Teräksinen yläpalkki

Teräksinen yläpalkki takaa kehyksen kestävyuden ja antaa vankan tuen alumiiniselle liukukiskolle.



#### Huoltovapaat kisko ja pyörästöt

Neljä kuulalaakeroitua pyörää pyörästössä ja alumiinikisko takaavat luotettavan ja äänettömän toiminnan. Oven paino max 80 kg. Erikoispyörästöllä 120 kg.

#### Kaksi säädettävää pysäytintä

Ensimmäinen pysäytin on tehdasasennettuna 70mm kehyksen reunasta. Toinen pysäytin on suunniteltu pitämään ovi kiinni kevyellä lukituksella.

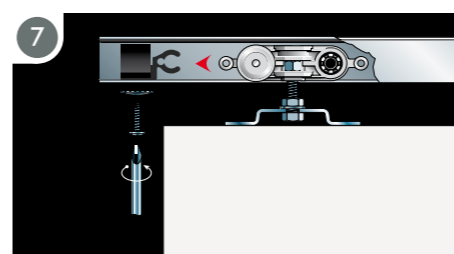

#### Teräksinen pysäytyskarmi

Vahvistaa rakennetta.

Kuuluu sovelluksiin SINGLE, NOVANTA ja UNILATERAL.



## Helppo asentaa

Kehys on suunniteltu niin, että asentaminen on helppoa ja se onnistuu vaivattomasti myös ilman aikaisempaa kokemusta. Asentamiseen tarvittavat työkalut on ainoastaan ruuvimeisselin.



Pocket Door-pakkaus



Esiasennettu Pocket Door

#### Pocket Door -liukuovijärjestelmien pakkaukset:

Pakkaus 140 x 2310 x 110 mm.  
Esiasennetut alkaen 640 x 2260 x 110 mm.

# ASENTAMINEN

# ON HELPPOA



## Kokoonpano on helppoa

Kehyksen kasaus tehdään käytännössä ilman ruuveja. Kasaus on erittäin nopeaa ja helppoa. Valmis kehys ruuvataan kiinni väliseinärunkoon pysty- ja yläpalkeista.



## Työjärjestys

1. Kehyksen kasaus
2. Kehyksen asennus
3. Seinän levytys ja viimeistely
4. Oven asennus
5. Karmien ja listojen asennus

Seinän levytys on suositeltavaa tehdä ennen oven asennusta.

## Eclisse Pocket Door –liukuovijärjestelmän käyttäminen väliseinissä on yksinkertaista.

## Muista

Seinärunkoa rakennettaessa tulee ottaa huomioon ainoastaan kehyksen tarvitsema tila. Valmiissa rakennuksissa on yksinkertaista muuttaa väliseinän runkoa niin, että saadaan Pocket Door -kehys mahtumaan rakenteeseen. Pocket Door -kehystä voidaan käyttää teräksisen ja puisen väliseinärungon kanssa.

Eclisse on panostanut runsaasti tuotekehitykseen ja –testaukseen, jotta tuotteista on saatu helppoja asentaa. Asentaminen vie ainoastaan muutaman minuutin. Poikkipalkit painetaan kiinni pystypalkkeihin ja pystypalkit ruuvataan kiinni yläpalkkiin, jonka jälkeen kasattu kehikko kiinnitetään väliseinärunkoon.

Kehyksen käy standardi kipsilevyt  
Kehyksen runkopaksuus 66 mm (Sovellukset Single ja Double)  
Oikean pituiset kipsilevyruuvit tulevat pakkauksen mukana  
Itsestään keskittävä ohjain takaa oven sujuvan liukumisen  
Tarkat kasaus- ja asennusohjeet tulevat pakkauksen mukana

# TUOTTEET

## Pocket door –liukuovijärjestelmät

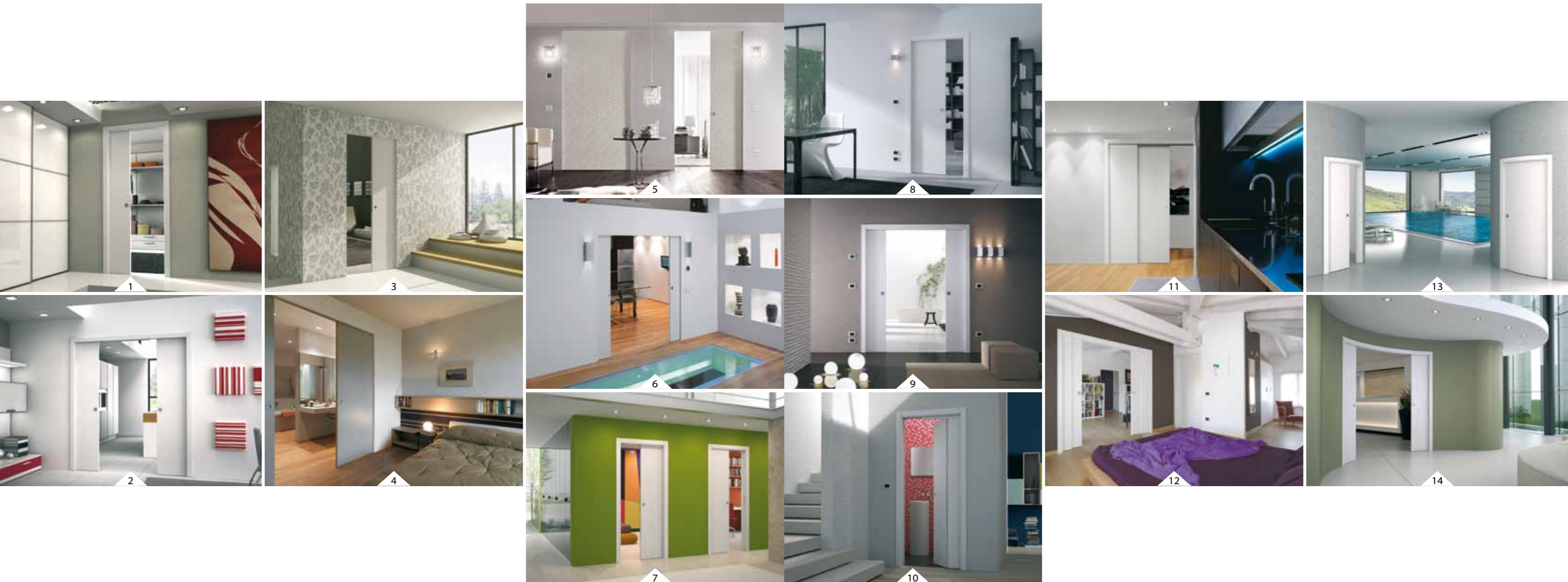

- Eclisse SINGLE | 1
- Eclisse DOUBLE | 2
- Eclisse SYNTESIS® LINE | 3
- Eclisse SYNTESIS® LINE double | 4
- Eclisse SYNTESIS® LUCE single | 5
- Eclisse SYNTESIS® LUCE double | 6
- Eclisse UNILATERAL | 7

- 8 | Eclisse LUCE single
- 9 | Eclisse LUCE double
- 10 | Eclisse NOVANTA
- 11 | Eclisse TELESCOPIC single
- 12 | Eclisse TELESCOPIC double
- 13 | Eclisse CIRCULAR single
- 14 | Eclisse CIRCULAR double





### Single Pocket Door –liukuovijärjestelmä

Sopii uudis- ja saneerauskohteisiin.

Laaja valikoima standardituotteita ja erikoismitat. Single antaa rajattomasti mahdollisuuksia tilamuutoksiin.

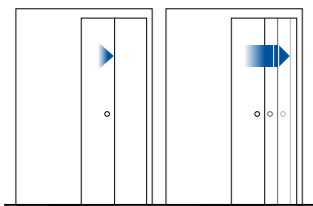

#### Soft Close

Sulkee oven pehmeästi – aina.  
Katso lisää sivulta 50

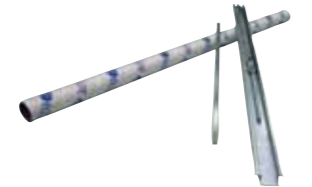
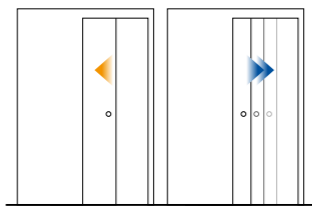

#### Self Closing

Ovi sulkeutuu itsestään.  
Katso lisää sivulta 50



#### Sähköinen - [e]Motion

Sähköinen avaus ja sulkeutuminen.  
Katso lisää sivulta 52-53

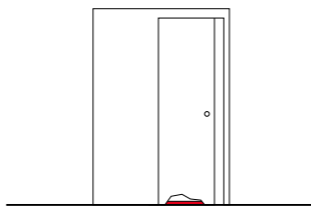

#### Profiili oven pohjaan

Takaa sujuvan liukumisen.  
Katso lisää sivulta 54

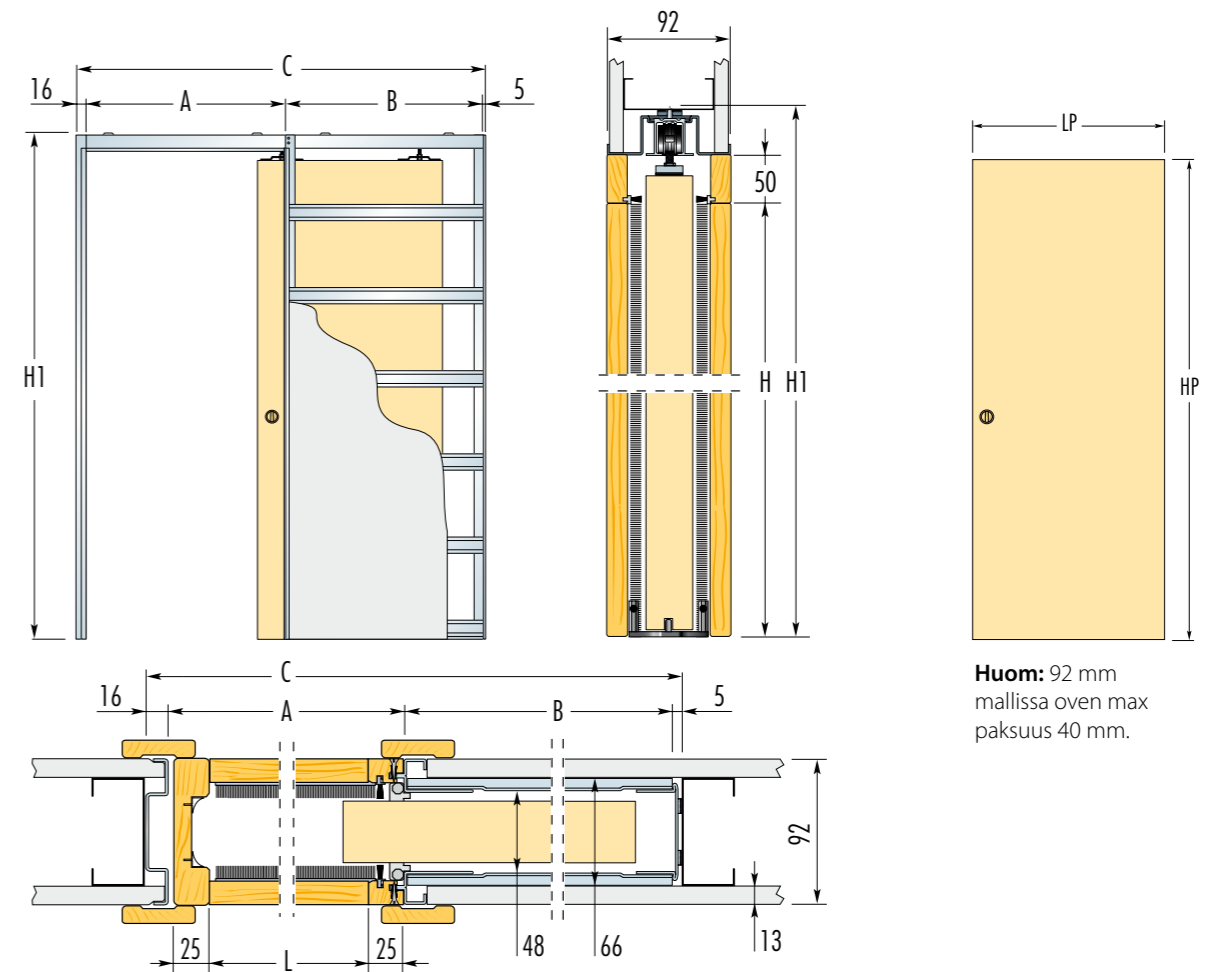

VAKIOKEHYKSET						OVILEHTI	
MAX. VAPAA-AUKKO L x H	KOKONAISMITAT C x H1	A	B	VALMIS SEINÄPAKSAUS	RUNGON SISÄPAKSAUS	LP	HP
600 x 2030	1288 x 2115	650	617	92	48	630	2040
700 x 2030	1488 x 2115	750	717	92	48	730	2040
800 x 2030	1688 x 2115	850	817	92	48	830	2040
900 x 2030	1888 x 2115	950	917	92	48	930	2040
1000 x 2030	2088 x 2115	1050	1017	92	48	1030	2040
1100 x 2030	2288 x 2115	1150	1117	92	48	1130	2040
1200 x 2030	2488 x 2115	1250	1217	92	48	1230	2040

**HUOM** Erikoismitat: oven max korkeus 2600 mm ja oven leveys 630-1230 mm.  
Erikoismitoissa valmis seinäpaksuus 100 mm.

**Huomioitavaa**

- ▶ 92 mm mallissa rungon sisäpaksuus 48 mm mahdollistaa max 40 mm paksun ovilehden.
- ▶ Max oven paino 80 kg.

mitat on millimetrejä (mm)



### Single Pocket Door –liukuovijärjestelmä

Sopii uudis- ja saneerauskohteisiin.

Laaja valikoima standardituotteita ja erikoismitat. Single antaa rajattomasti mahdollisuuksia tilamuutoksiin.

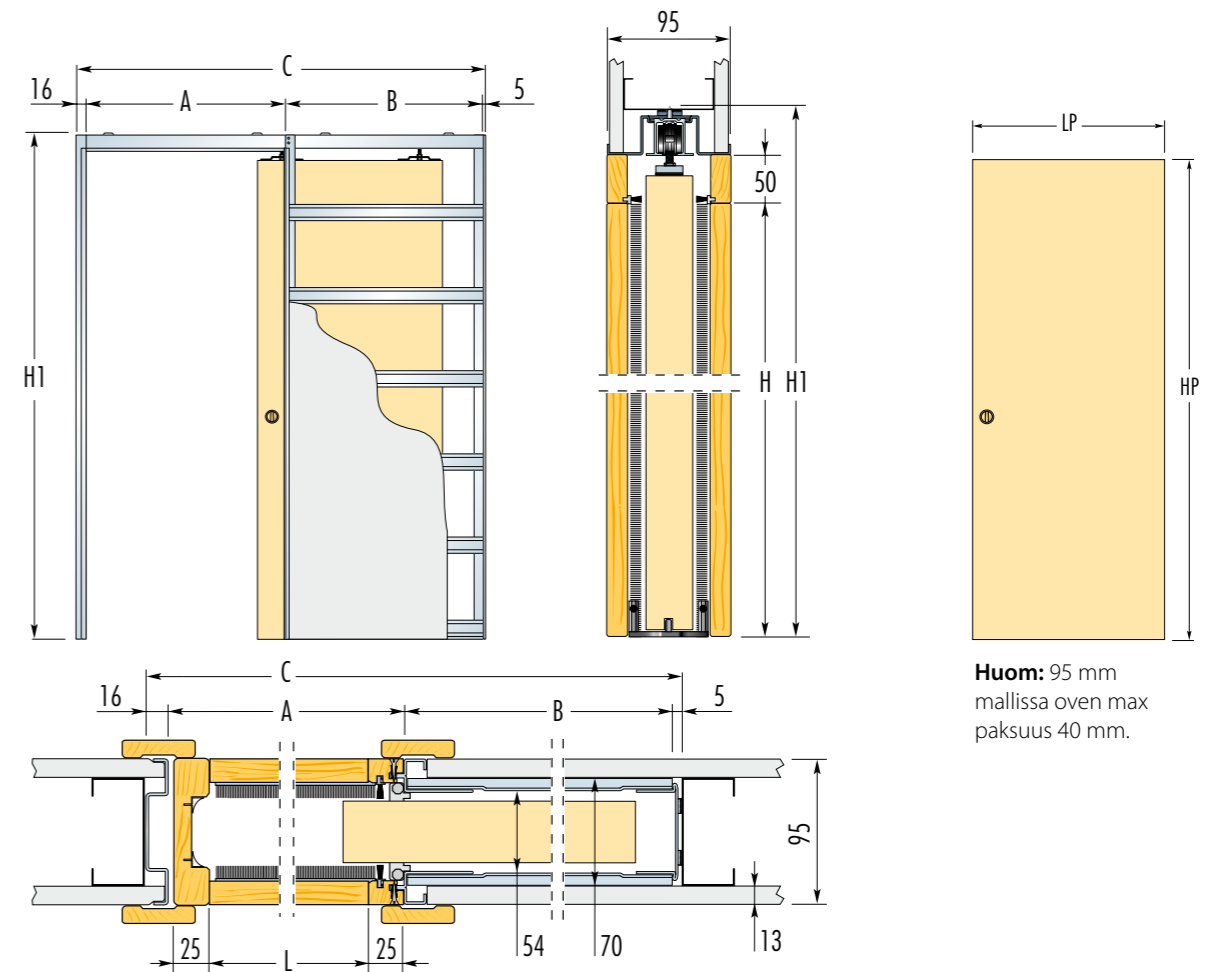

**Huom:** 95 mm mallissa oven max paksuus 40 mm.

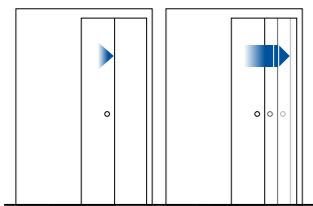

**Soft Close**  
Sulkee oven pehmeästi – aina.  
Katso lisää sivulta 50

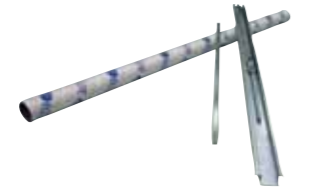
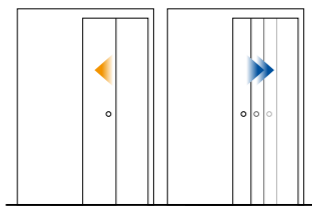

**Self Closing**  
Ovi sulkeutuu itsestään.  
Katso lisää sivulta 50



**Sähköinen - [e]Motion**  
Sähköinen avaus ja sulkeutuminen.  
Katso lisää sivulta 52-53

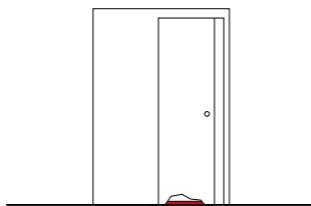

**Profiili oven pohjaan**  
Takaa sujuvan liikumisen.  
Katso lisää sivulta 54

### VAKIOKEHYKSET

MAX. VAPAA-AUKKO L x H	KOKONAISMITAT C x H1	A		VALMIS SEINÄPAKUUUS	RUNKON SISÄPAKUUUS	OVILEHTI	
		B				LP	HP
600 x 2030	1288 x 2115	650	617	95	54	630	2040
700 x 2030	1488 x 2115	750	717	95	54	730	2040
800 x 2030	1688 x 2115	850	817	95	54	830	2040
900 x 2030	1888 x 2115	950	917	95	54	930	2040
1000 x 2030	2088 x 2115	1050	1017	95	54	1030	2040
1100 x 2030	2288 x 2115	1150	1117	95	54	1130	2040
1200 x 2030	2488 x 2115	1250	1217	95	54	1230	2040

**HUOM** **Erikoismitat:** oven max korkeus 2600 mm ja oven leveys 630-1230 mm.  
Erikoismitoissa valmis seinäpaksuus 100 mm.

**Huomioitavaa**  
► 95 mm mallissa rungon sisäpaksuus 54 mm mahdollistaa max 40 mm paksun ovilehden.  
► Max oven paino 80 kg.

mitat on millimetrejä (mm)



### Double Pocket Door –liukuovijärjestelmä

Täydellinen tapa yhdistää kaksi tilaa yhdeksi. Tällä tuotteella saadaan tilasta nykyaikaisten vaatimusten mukainen. Laaja valikoima standardi- ja erikoistuotteita antaa suunnittelulle joustavat lähtökohdat.

### LISÄVARUSTEET

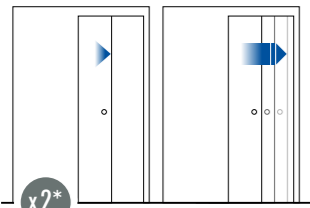

**Soft Close**  
Sulkee oven pehmeästi – aina. Katso lisää sivulta 50  
\*Pariliukuovea varten tulee tilata 2 kappaletta

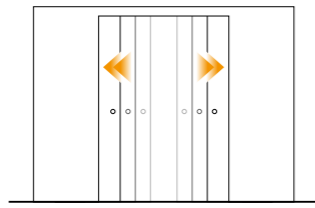

**Syncro**  
Pariliukuovet liikkuvat samanaikaisesti. Katso lisää sivulta 51

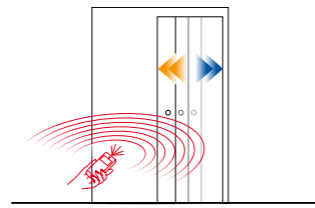

**Sähköinen - [e]Motion**  
Sähköinen avaus ja sulkeutuminen. Katso lisää sivulta 52-53

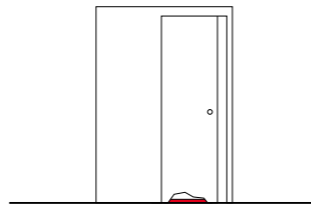

**Profiili oven pohjaan**  
Takaa sujuvan liukumisen. Katso lisää sivulta 54

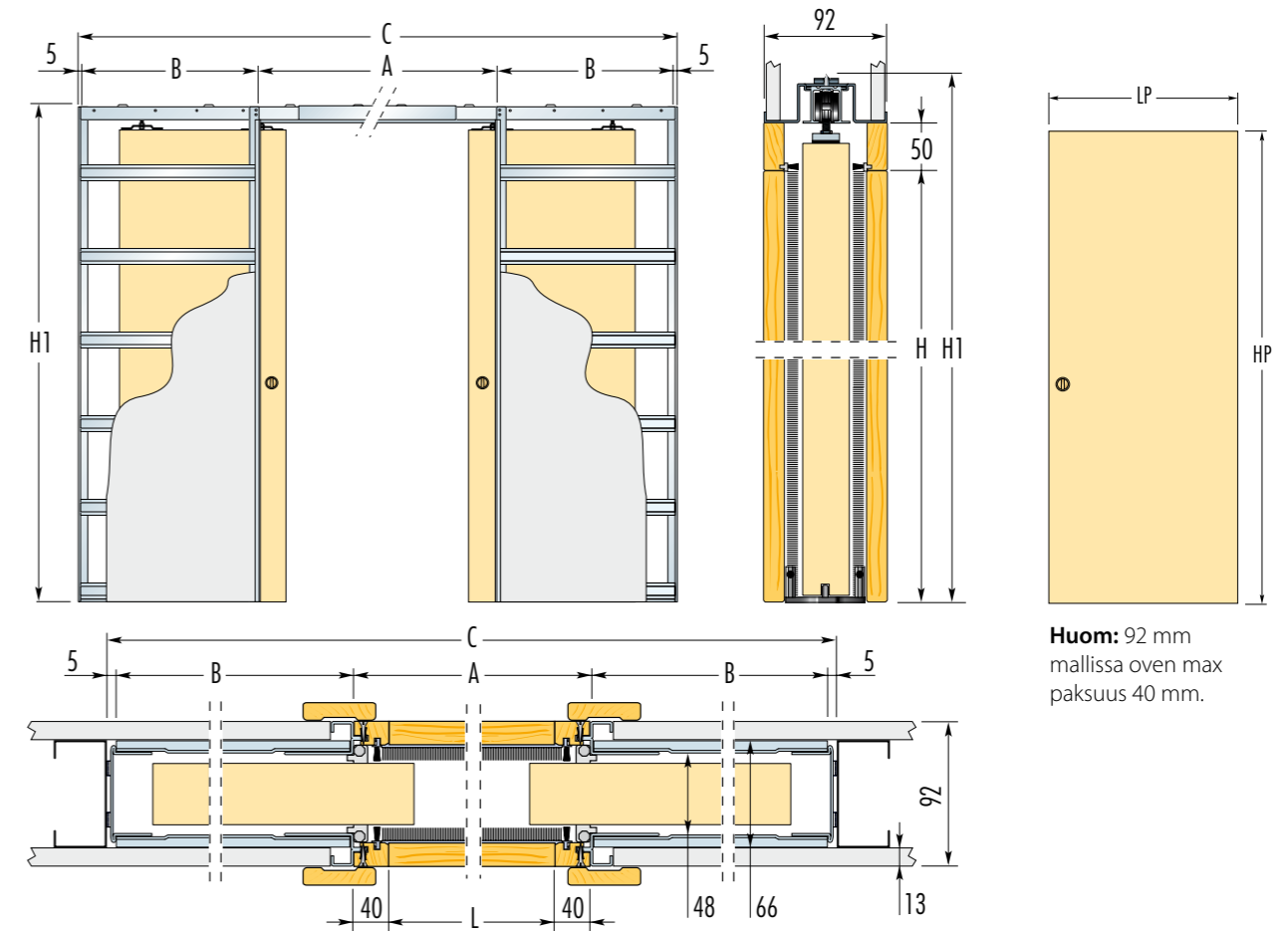

OVIEŃ MITOITUS

VAKIOKEHYKSET						OVILEHTI	
MAX. VAPAA-AUKKO L x H	KOKONAISMITAT C x H1	A	B	VALMIS SEINÄPÄKSUUŠ	RUNGON SISÄPÄKSUUŠ	LP	HP
1220 x 2030	2544 x 2115	1300	617	92	48	630	2040
1420 x 2030	2944 x 2115	1500	717	92	48	730	2040
1620 x 2030	3344 x 2115	1700	817	92	48	830	2040
1820 x 2030	3744 x 2115	1900	917	92	48	930	2040
2020 x 2030	4144 x 2115	2100	1017	92	48	1030	2040
2220 x 2030	4544 x 2115	2300	1117	92	48	1130	2040
2420 x 2030	4944 x 2115	2500	1217	92	48	1230	2040

**HUOM** Erikoismitat: oven max korkeus 2600 mm ja oven leveys 630-1230 mm. Erikoismitoissa valmis seinäpaksuus 100 mm.

**Huomioitavaa**

- ▶ 92 mm mallissa rungon sisäpaksuus 48 mm mahdollistaa max 40 mm paksun ovilehden.
- ▶ Max oven paino 80 kg.

mitat on millimetrejä (mm)



### Double Pocket Door –liukuovijärjestelmä

Täydellinen tapa yhdistää kaksi tilaa yhdeksi. Tällä tuotteella saadaan tilasta nykyaikaisten vaatimusten mukainen. Laaja valikoima standardi- ja erikoistuotteita antaa suunnittelulle joustavat lähtökohdat.

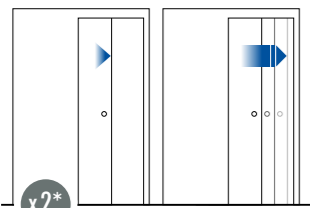
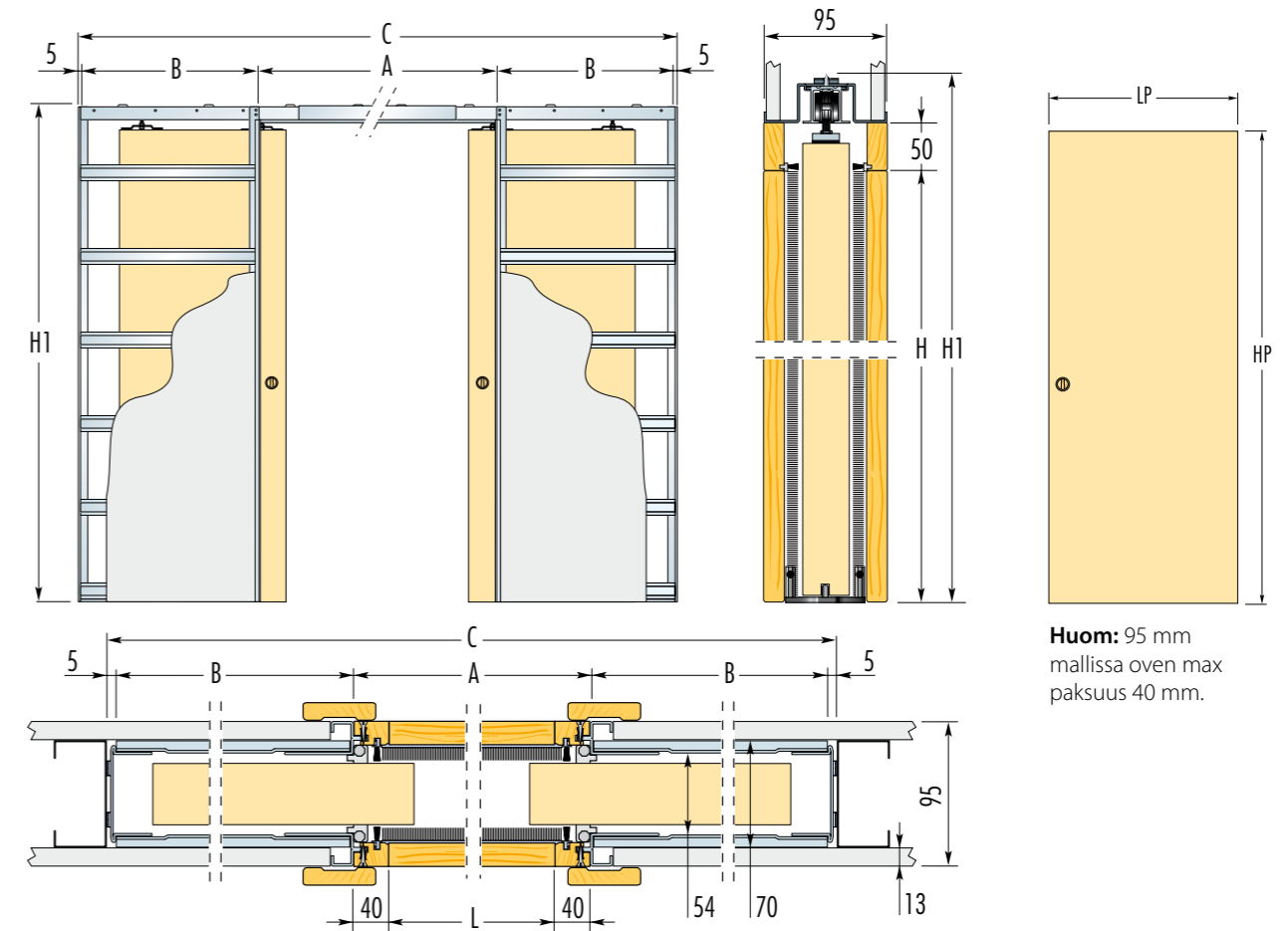

**Soft Close**  
Sulkee oven pehmeästi – aina. Katso lisää sivulta 50  
\*Pariliukuovea varten tulee tilata 2 kappaletta

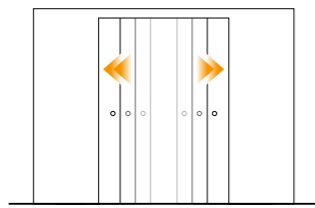

**Syncro**  
Pariliukuovet liikkuvat samanaikaisesti. Katso lisää sivulta 51



**Sähköinen - [e]Motion**  
Sähköinen avaus ja sulkeutuminen. Katso lisää sivulta 52-53

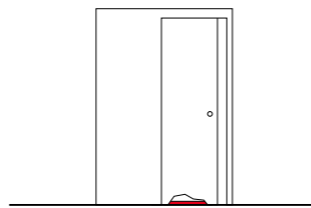

**Profiili oven pohjaan**  
Takaa sujuvan liukumisen. Katso lisää sivulta 54

VAKIOKEHYKSET						OVILEHTI	
MAX. VAPAA-AUKKO L x H	KOKONAISMITAT C x H1	A	B	VALMIS SEINÄPÄKSUUŠ	RUNGON SISÄPÄKSUUŠ	LP	HP
1220 x 2030	2544 x 2115	1300	617	95	54	630	2040
1420 x 2030	2944 x 2115	1500	717	95	54	730	2040
1620 x 2030	3344 x 2115	1700	817	95	54	830	2040
1820 x 2030	3744 x 2115	1900	917	95	54	930	2040
2020 x 2030	4144 x 2115	2100	1017	95	54	1030	2040
2220 x 2030	4544 x 2115	2300	1117	95	54	1130	2040
2420 x 2030	4944 x 2115	2500	1217	95	54	1230	2040

**HUOM** Erikoismitat: oven max korkeus 2600 mm ja oven leveys 630-1230 mm. Erikoismitoissa valmis seinäpaksuus 100 mm.

**Huomioitavaa**

- ▶ 95 mm mallissa rungon sisäpaksuus 54 mm mahdollistaa max 40 mm paksun ovilehden.
- ▶ Max oven paino 80 kg.

mitat on millimetrejä (mm)

SYNTHESIS® LINE  
tuotteissa täydellinen toiminnallisuus  
yhdistyy upeaan esteettiseen  
lopputulokseen

## SYNTHESIS® LINE

SYNTHESIS® LINE sovelluksella toteutetaan Pocket Door –  
liukuovet ilman karmia ja listoja.  
Ovi näyttää sulautuvan täysin yhteen seinän kanssa. Synthesis  
Line tuotteet mahdollistavat vaativat ja yksilölliset ratkaisut.

## EDUT EROT TULEVAT YKSITYISKOHDISTA

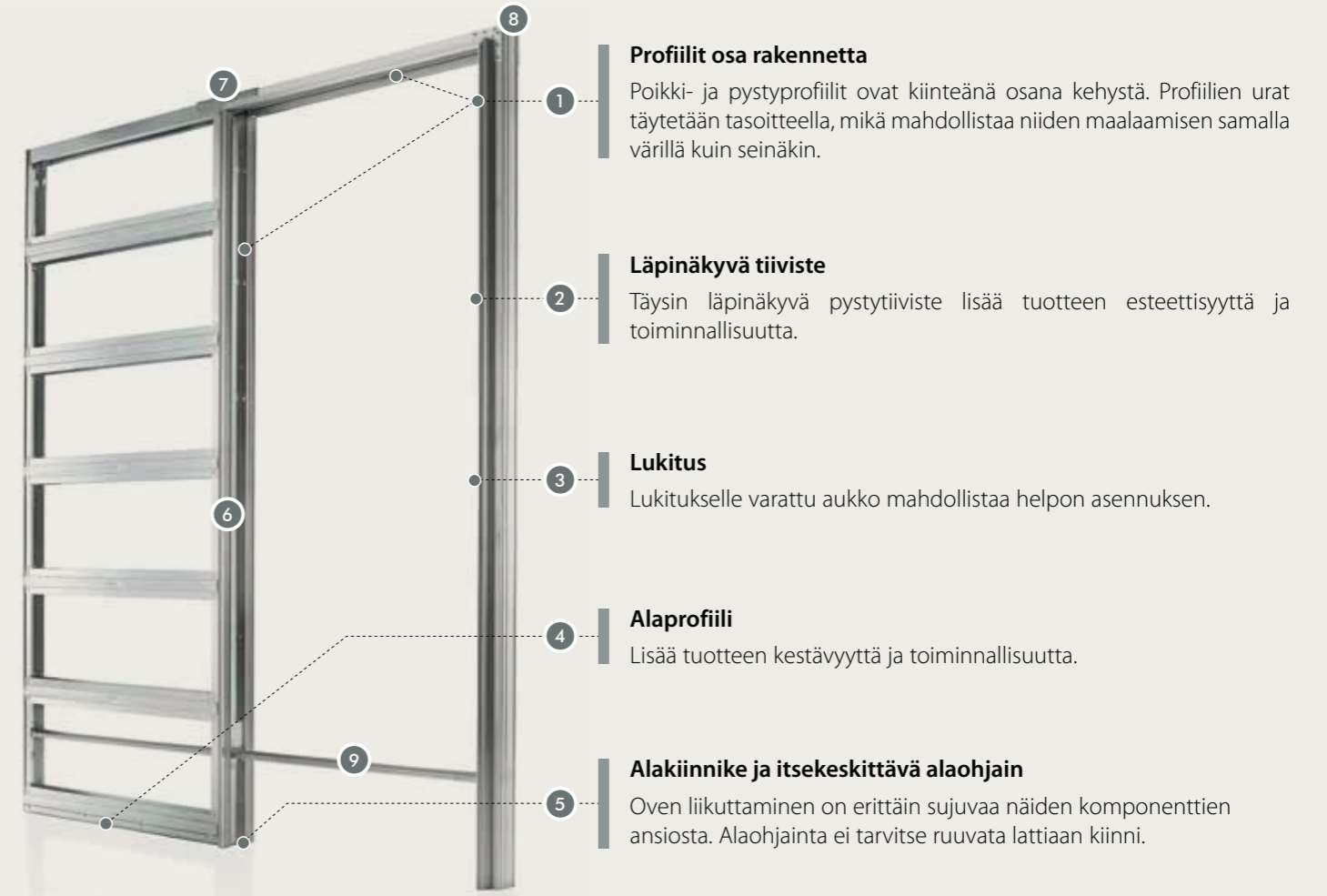

### Profiilit osa rakennetta

Poikki- ja pystyprofiilit ovat kiinteänä osana kehystä. Profiilien urat täytetään tasoitteella, mikä mahdollistaa niiden maalaamisen samalla värillä kuin seinäkin.

### Läpinäkyvä tiiviste

Täysin läpinäkyvä pystytiiviste lisää tuotteen esteettisyyttä ja toiminnallisuutta.

### Lukitus

Lukitukselle varattu aukko mahdollistaa helpon asennuksen.

### Alaprofiili

Lisää tuotteen kestävyyttä ja toiminnallisuutta.

### Alakiinnike ja itsekeskittävä alaohjain

Oven liikuttaminen on erittäin sujuvaa näiden komponenttien ansiosta. Alaohjainta ei tarvitse ruuvata lattiaan kiinni.

**Esteettisyys**  
Oven ja seinän yhtenäisyys saadaan aikaiseksi patentoidulla ratkaisulla. Oviaukkoa kiertää alumiiniprofiili, joka on samassa pinnassa levytyksen kanssa. Viimeistellyt yksityiskohdat ja laadukkaat materiaalit tekevät tuotteesta ainutlaatuisen toimivan. Ovi katoaa täysin näkyvistä ja sulautuu yhtenäiseksi pinnaksi seinän kanssa.

**Kestävyys**  
Rakenteiden kestävyys on kiinnitetty Eclissen tuotteissa erittäin suurta huomiota. Laadukkaat pyörästöt, oven kiinnityshelat, pystypalkit ja muut komponentit takaavat sujuvan asennuksen ja tuotteen moitteettoman toiminnan vuosien ajaksi.



**Pystypalkit**  
Poikkipalkit lisäävät tuotteen kestävyyttä 40%. Poikkipalkkien ansiosta riski taipumiseen on huomattavasti vähentynyt.



**Vahvistettu liitoskappale**  
Liitoskappale tukee liukukiskon sujuvaa toimintaa ja vahvistaa koko kehystä.



**Vahvistetut kiinnikkeet**  
Takaa suoruuden ja kestävyuden.



**Asennuspalkki**  
Asennuspalkki pitää kehysten linjassa koko asennuksen ajan.

Valmis seinäpaksuus **100-125-150** mm (runkopaksuus **75-100** mm)



### Pocket Door –liukuovijärjestelmä ilman karmeja ja listoja

Selkeä, linjakas, minimalistinen...

Kun haluat rakentaa puhtaita linjoja ilman listoja ja karmeja.

### LISÄVARUSTEET



#### Vitro

Lisävarustesarja lasioville ruostumattomasta teräksestä.  
Katso lisää sivulta 55

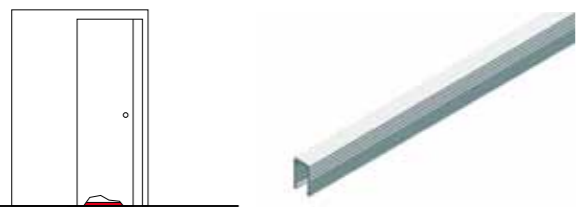

#### Profiili oven pohjaan

Takaa sujuvan liukumisen.  
Katso lisää sivulta 54

### TÄYDELLINEN VIIMEISTELY



Listattomuus ja kulmien viimeistely takaavat kauniin lopputuloksen

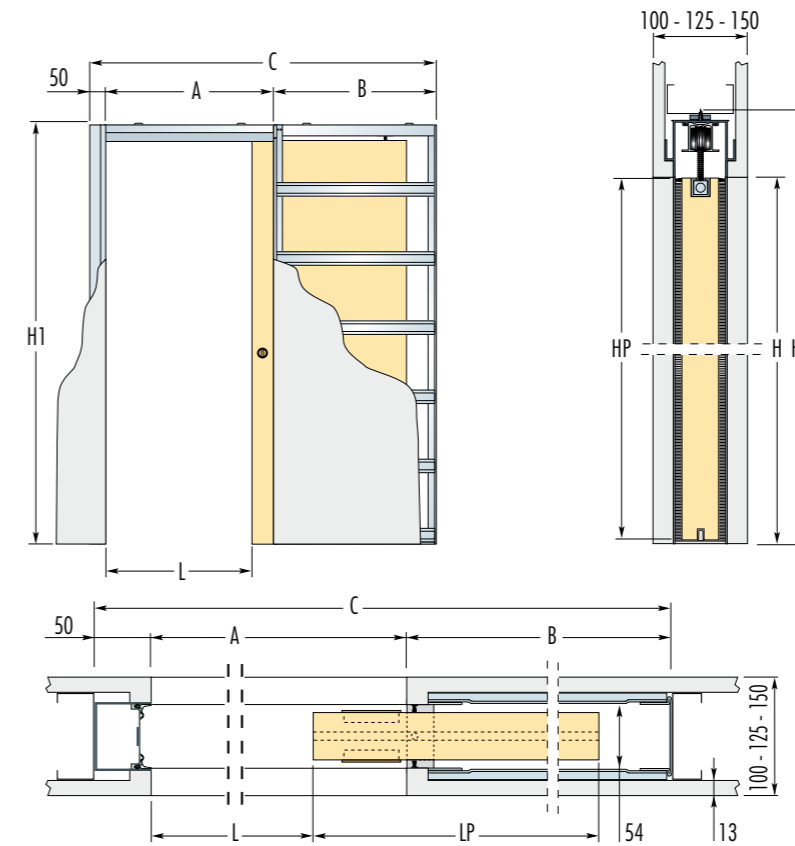

### Huom

SYNTESIS® LINE tuotteissa oveen on tehtävä työstö. Lasioviin ei tarvita työstöä.

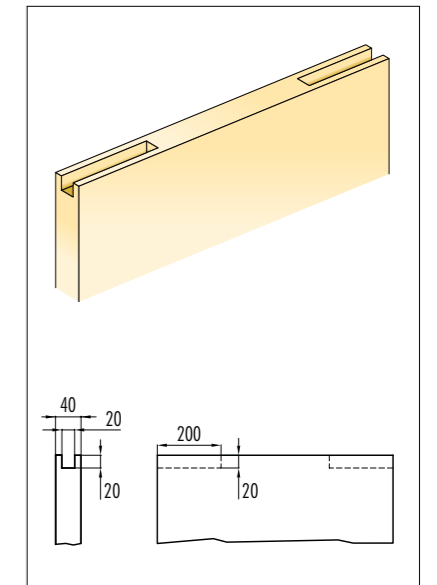

OVIEŃ MITOITUS

VAKIOKEHYKSET						OVILEHTI	
MAX. VAPAA-AUKKO L x H	L	B	KOKONAISMITAT C x H1	VALMIS SEINÄPÄKSIIS	RUNGON SISÄPÄKSIIS	LP	HP
600 x 2048	520	735	1385 x 2108	100/125/150	54	630	2040
700 x 2048	620	835	1585 x 2108	100/125/150	54	730	2040
800 x 2048	720	935	1785 x 2108	100/125/150	54	830	2040
900 x 2048	820	1035	1985 x 2108	100/125/150	54	930	2040
1000 x 2048	920	1135	2185 x 2108	100/125/150	54	1030	2040
1100 x 2048	1020	1235	2385 x 2108	125/150	54	1130	2040
1200 x 2048	1120	1335	2585 x 2108	125/150	54	1230	2040
1300 x 2048	1220	1435	2785 x 2108	125/150	54	1330	2040

### HUOM

**Erikoismitat:** max vapaan aukon korkeus 2600 mm ja leveys 600-1300 mm.

#### Huomioitavaa

- ▶ Jos mitta A on yli 1000 mm seinäpaksuus 125 tai 150mm; Jos mitta H on yli 2048 mm seinäpaksuus 125 tai 150 mm.
- ▶ Max ovipaksuus 40 mm.
- ▶ Valmis seinäpaksuus 100 mm saadaan levyttämällä kehys molemmin puolin 13 mm kipsilevyillä (runkopaksuus 75 mm).
- ▶ Valmis seinäpaksuus 125 mm saadaan levyttämällä kehys molemmin puolin kahdella 13 mm kipsilevyllä (runkopaksuus 75 mm)
- ▶ Valmis seinäpaksuus 150 mm saadaan levyttämällä kehys molemmin puolin kahdella 13 mm kipsilevyllä (runkopaksuus 75 mm)
- ▶ Seinäpaksuuksiin 125 ja 150 mm tulee tehdä tuplalevytys.
- ▶ Max oven paino 80 kg.
- ▶ Puuoven mitat.

mitat on millimetrejä (mm)

### TÄRKEÄÄ

- ▶ Turvallisuussyistä on suositeltavaa, että ovesta jätetään näkyviin 80 mm oven ollessa seinän sisällä.
- ▶ Tarvittessa vapaan-aukon suuruutta voidaan säätää pysäyttimien paikkaa muuttamalla.
- ▶ Ovi on mahdollista asentaa kokonaan seinän sisälle.
- ▶ Suositeltava ura oven pohjassa alaohjainta varten on 7 x 15 mm.

Valmis seinäpaksuus **100-125-150** mm (runkopaksuus **75-100** mm)



### Pocket Door –liukuvijärjestelmä ilman karmeja ja listoja

SYNTESIS® LINE pariliukuovi on tyylikäs ja moderni ratkaisu kun haluat rakentaa selkeitä linjoja ilman listoja ja karmeja – tuplana!



### LISÄVARUSTEET



**Vitro**  
Lisävarustesarja lasioville ruostumattomasta teräksestä.  
Katso lisää sivulta 55

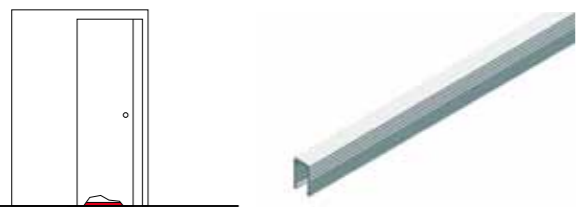

**Profiili oven pohjaan**  
Takaa sujuvan liukumisen.  
Katso lisää sivulta 54

### TÄYDELLINEN VIIMEISTELY



Listattomuus ja kulmien viimeistely takaavat kauniin lopputuloksen

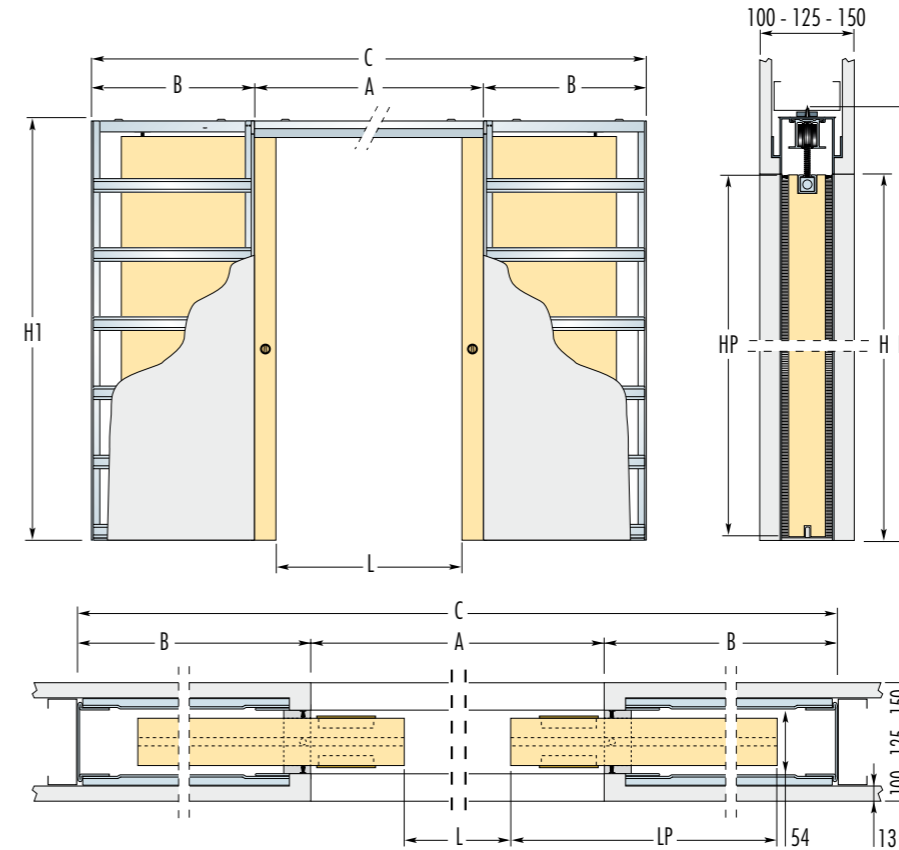

**Huom**  
SYNTESIS® LINE tuotteessa oveen on tehtävä työstö. Lasioviin ei tarvita työstöä.

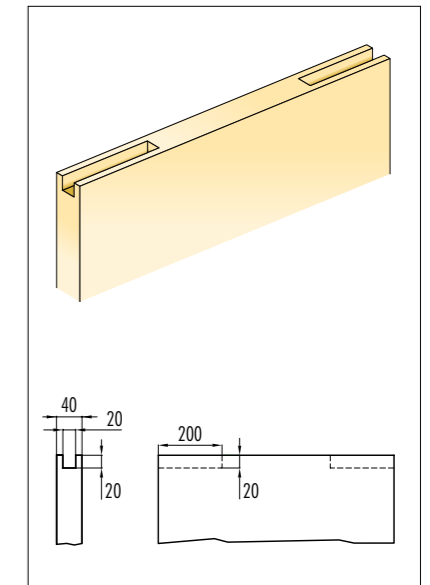

OVIEŃ MITOITUS

VAKIOKEHYKSET						OVILEHTI	
MAX. VAPAA-AUKKO L x H	L	B	KOKONAISMITAT C x H1	VALMIS SEINÄPÄKSUUS	RUNGON SISÄPÄKSUUS	LP	HP
1200 x 2048	1040	735	2670 x 2108	100/125/150	54	630	2040
1400 x 2048	1240	835	3070 x 2108	100/125/150	54	730	2040
1600 x 2048	1440	935	3470 x 2108	100/125/150	54	830	2040
1800 x 2048	1640	1035	3870 x 2108	100/125/150	54	930	2040
2000 x 2048	1840	1135	4270 x 2108	100/125/150	54	1030	2040
2200 x 2048	2040	1235	4670 x 2108	125/150	54	1130	2040
2400 x 2048	2240	1335	5070 x 2108	125/150	54	1230	2040
2600 x 2048	2440	1435	5470 x 2108	125/150	54	1330	2040

**HUOM** Erikoismitat: max vapaan aukon korkeus 2600 mm ja leveys 1200-2600 mm.  
**Huomioitavaa**

- ▶ Jos mitta A on yli 2000 mm seinäpaksuus 125 tai 150mm; Jos mitta H on yli 2048 mm seinäpaksuus 125 tai 150 mm.
- ▶ Max ovipaksuus 40 mm.
- ▶ Valmis seinäpaksuus 100 mm saadaan levyttämällä kehys molemmin puolin 13 mm kipsilevyillä (runkopaksuus 75 mm).
- ▶ Valmis seinäpaksuus 125 mm saadaan levyttämällä kehys molemmin puolin kahdella 13 mm kipsilevyllä (runkopaksuus 75 mm)
- ▶ Valmis seinäpaksuus 150 mm saadaan levyttämällä kehys molemmin puolin kahdella 13 mm kipsilevyllä (runkopaksuus 75 mm)
- ▶ Seinäpaksuuksiin 125 ja 150 mm tulee tehdä tuplalevytys.
- ▶ Max oven paino 80 kg.
- ▶ Puuoven mitat.

mitat on millimetrejä (mm)

**TÄRKEÄÄ**

- ▶ Turvallisuussyistä on suositeltavaa, että ovesta jätetään näkyviin 80 mm oven ollessa seinän sisällä.
- ▶ Tarvittaessa vapaan-aukon suuruutta voidaan säätää pysäyttimien paikkaa muuttamalla.
- ▶ Ovi on mahdollista asentaa kokonaan seinän sisälle.
- ▶ Suositeltava ura oven pohjassa alaohjainta varten on 7 x 15 mm.



### Listaton rakenne yksittäiselle ovelle sisältäen mahdollisuuden sähköviennelle

Syntesis® Luce tarjoaa mahdollisuuden listattomaan oviaukkoon, jonka viereissä seinässä, jonne ovi liikuu on tarve valaistukselle, pistorasioille tai valokatkaisimille.



### LISÄVARUSTEET



**Vitro**  
Lisävarustusarja lasioville ruostumattomasta teräksestä. Katso lisää sivulta 55



**Profiili oven pohjaan**  
Takaa sujuvan liukumisen. Katso lisää sivulta 54

### TÄYDELLINEN VIIMEISTELY



Listattomuus ja kulmien viimeistely takaavat kauniin lopputuloksen

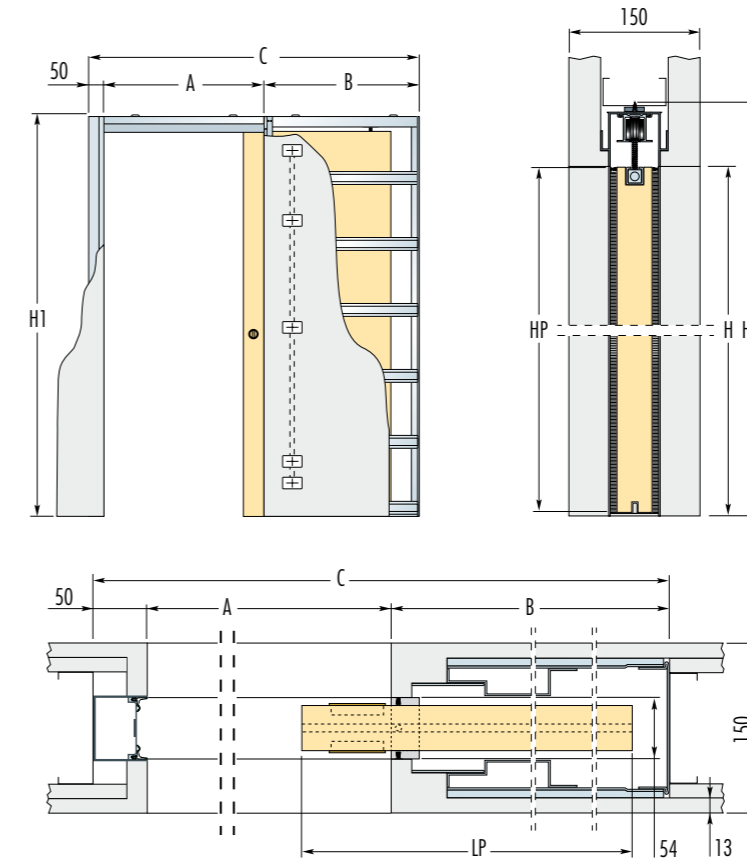

**Huom**  
SYNTESIS® LUCE tuotteessa oven on tehtävä työstö. Lasioviin ei tarvita työstöä.

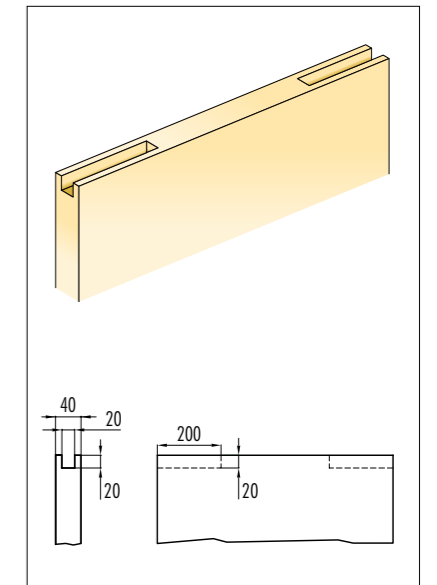

OVIENTOIMITUS

VAKIOKEHYKSET						OVILEHTI	
MAX. VAPAA-AUKKO L x H	L	B	KOKONAISMITAT C x H1	VALMIS SEINÄPÄKSUUS	RUNGON SISÄPÄKSUUS	LP	HP
600 x 2048	520	737	1387 x 2108	150	54	630	2040
700 x 2048	620	837	1587 x 2108	150	54	730	2040
800 x 2048	720	937	1787 x 2108	150	54	830	2040
900 x 2048	820	1037	1987 x 2108	150	54	930	2040
1000 x 2048	920	1137	2187 x 2108	150	54	1030	2040
1100 x 2048	1020	1237	2387 x 2108	150	54	1130	2040
1200 x 2048	1120	1337	2587 x 2108	150	54	1230	2040
1300 x 2048	1220	1437	2787 x 2108	150	54	1330	2040

**HUOM** Erikoismitat: max vapaan aukon korkeus 2600 mm ja leveys 600-1300 mm.

#### Huomioitavaa

- ▶ vakiona molemmin puolin.
- ▶ Max ovipaksuus 40 mm.
- ▶ Valmis seinäpaksuus 150 mm saadaan levyttämällä kehys molemmin puolin yhdellä 13 mm kipsilevyllä.
- ▶ Max oven paino 80 kg.
- \* Puuoven mitat.

mitat on millimetrejä (mm)

#### TÄRKEÄÄ

- ▶ Turvallisuussyistä on suositeltavaa, että ovesta jätetään näkyviin 80 mm oven ollessa seinän sisällä.
- ▶ Tarvittessa vapaan-aukon suuruutta voidaan säätää pysäyttimien paikkaa muuttamalla.
- ▶ Ovi on mahdollista asentaa kokonaan seinän sisälle.
- ▶ Suositeltava ura oven pohjassa alajointia varten on 7 x 15 mm.





### Listaton rakenne pariliukuovelle sisältäen mahdollisuuden sähköviennelle

Syntesis® Luce tarjoaa mahdollisuuden listattomaan oviaukkoon, jonka viereissä seinässä, jonne ovi liikuu on tarve valaistukselle, pistorasioille tai valokatkaisimille. Valmis seinäpaksuus 150 mm.

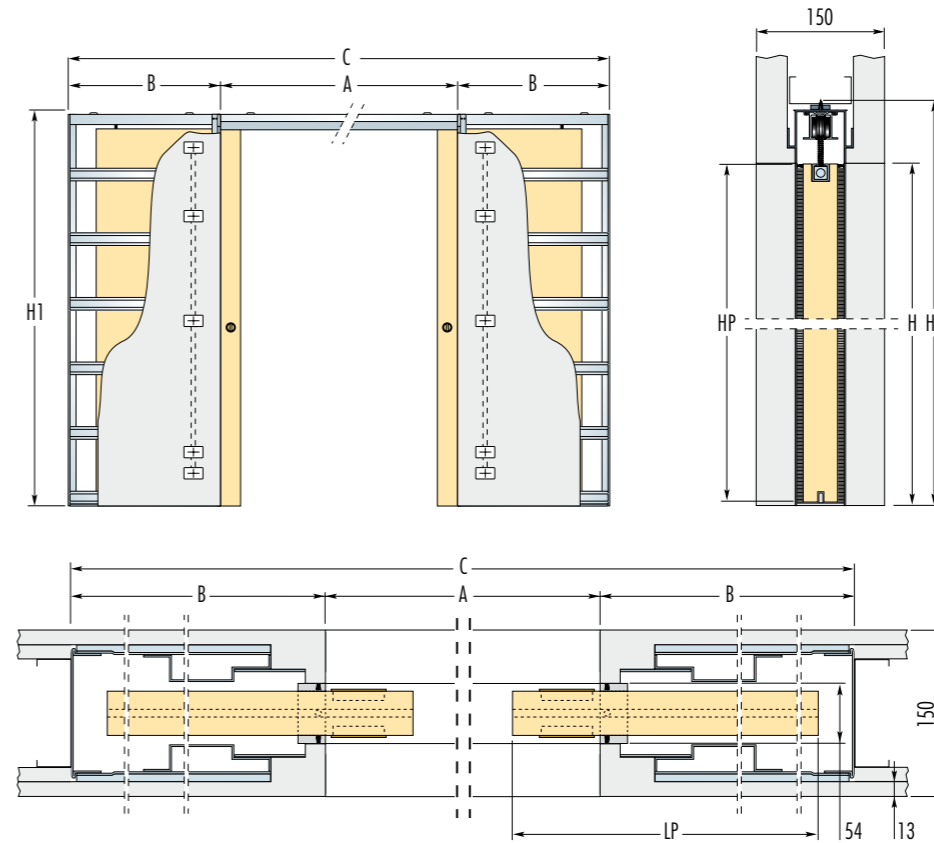

**Huom**  
SYNTESIS® LUCE tuotteessa oven on tehtävä työstö. Lasioviin ei tarvita työstöä.

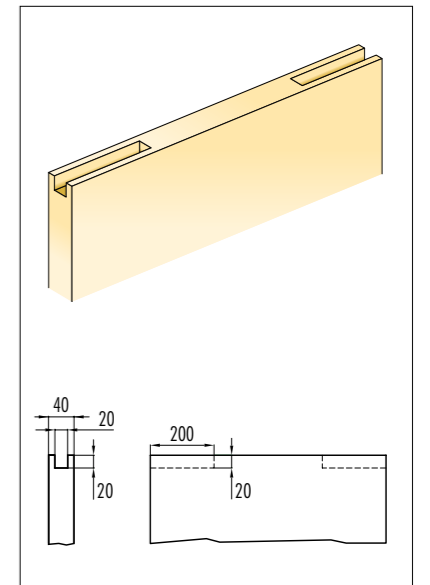

OVIEŃ MITOITUS

### VAKIOKEHYKSET

MAX. VAPAA-AUKKO L x H	L	B	KOKONAISMITAT C x H1	VALMIS SEINÄPÄKSUUS	RUNGON SISÄPÄKSUUS	OVILEHTI	
						LP	HP
1200 x 2048	1040	737	2674 x 2108	150	54	630	2040
1400 x 2048	1240	837	3074 x 2108	150	54	730	2040
1600 x 2048	1440	937	3474 x 2108	150	54	830	2040
1800 x 2048	1640	1037	3874 x 2108	150	54	930	2040
2000 x 2048	1840	1137	4274 x 2108	150	54	1030	2040
2200 x 2048	2040	1237	4674 x 2108	150	54	1130	2040
2400 x 2048	2240	1337	5074 x 2108	150	54	1230	2040
2600 x 2048	2440	1437	5474 x 2108	150	54	1330	2040

**HUOM** Erikoismitat: max vapaan aukon korkeus 2600 mm ja leveys 600-1300 mm.

#### Huomioitavaa

- ▶ vakiona molemmin puolin.
- ▶ Max ovipaksuus 40 mm.
- ▶ Valmis seinäpaksuus 150 mm saadaan levyttämällä kehys molemmin puolin yhdellä 13 mm kipsilevyllä.
- ▶ Max oven paino 80 kg.
- \* Puuoven mitat.

mitat on millimetrejä (mm)

#### TÄRKEÄÄ

- ▶ Turvallisuussyistä on suositeltavaa, että ovesta jätetään näkyviin 80 mm oven ollessa seinän sisällä.
- ▶ Tarvittaessa vapaan-aukon suuruutta voidaan säätää pysäyttimien paikkaa muuttamalla.
- ▶ Ovi on mahdollista asentaa kokonaan seinän sisälle.
- ▶ Suositeltava ura oven pohjassa alohjainta varten on 7 x 15 mm.

LISÄVARUSTEET



#### Vitro

Lisävarustusarja lasioville ruostumattomasta teräksestä. Katso lisää sivulta 55



#### Profiili oven pohjaan

Takaa sujuvan liukumisen. Katso lisää sivulta 54

TÄYDELLINEN VIIMEISTELY



Listattomuus ja kulmien viimeistely takaavat kauniin lopputuloksen



### Pocket Door –liukuovijärjestelmä, joka mahdollistaa sähköviennit

Eclisse LUCE:ssä on mahdollista tehdä sähköviennit kehyksessä (max 5 kappaletta). Tämä sovellus lisää huomattavasti Pocket Door –liukuovien käyttökohteita.

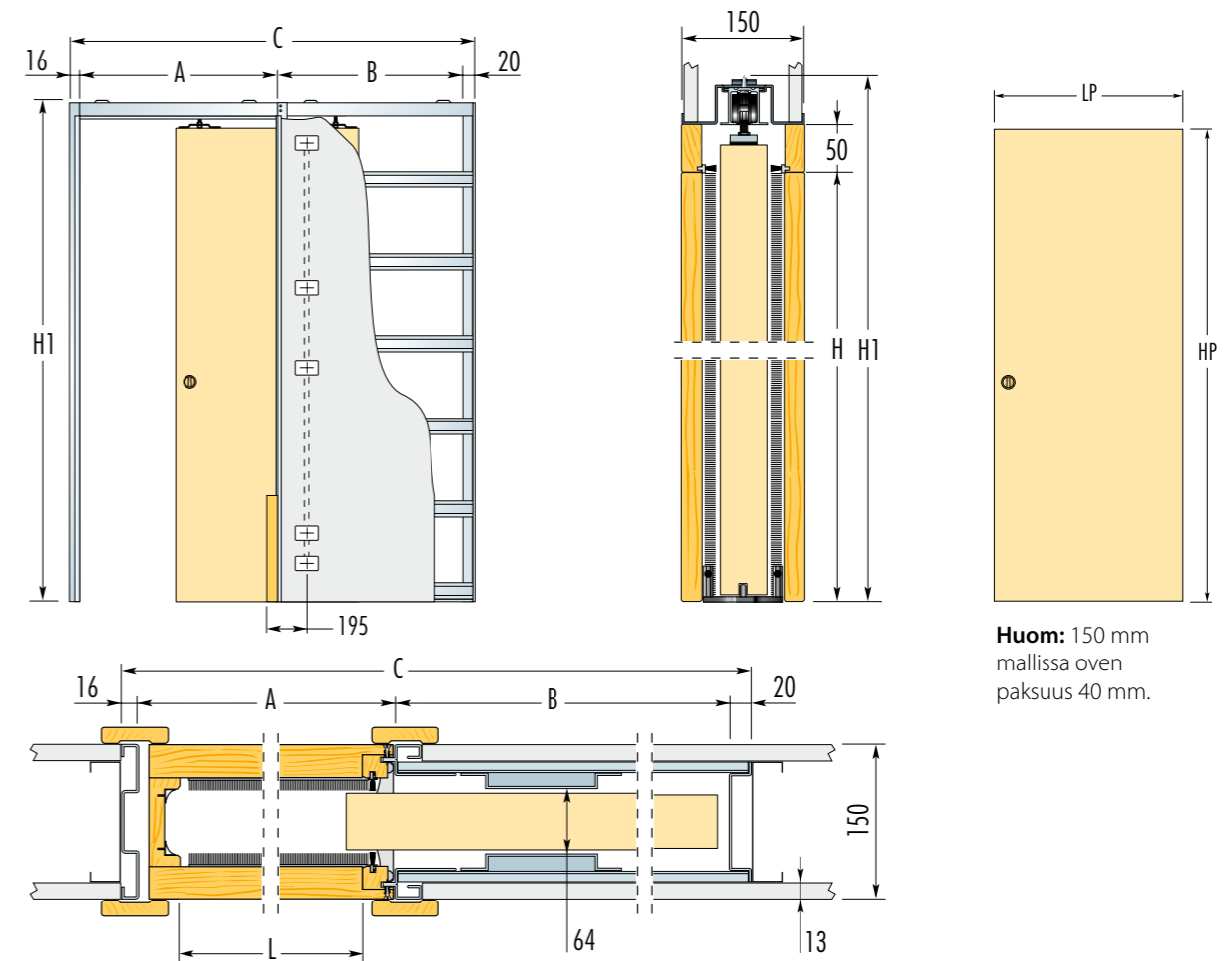

**Huom:** 150 mm mallissa oven paksuus 40 mm.

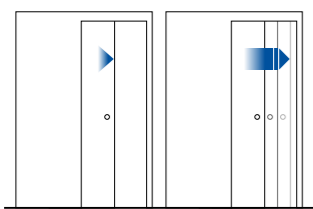

**Soft Close**  
Sulkee oven pehmeästi – aina.  
Katso lisää sivulta 50

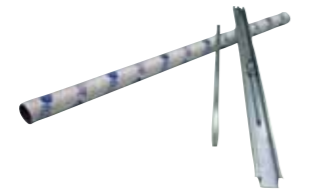
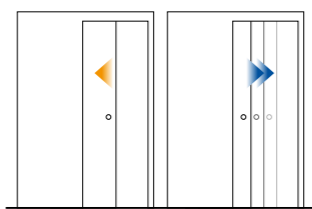

**Self Closing**  
Ovi sulkeutuu itsestään.  
Katso lisää sivulta 50



**Sähköinen - [e]Motion**  
Sähköinen avaus ja sulkeutuminen.  
Katso lisää sivulta 52-53

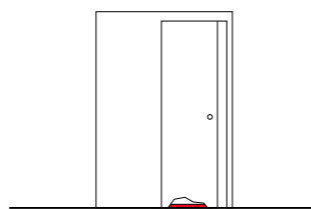

**Profiili oven pohjaan**  
Takaa sujuvan liikumisen.  
Katso lisää sivulta 54

### VAKIOKEHYKSET

MAX. VAPAA-AUKKO L x H	KOKONAISMITAT C x H1		VALMIS SEINÄPÄKSUUS	RUNKON SISÄPÄKSUUS	OVILEHTI	
	A	B			LP	HP
600 x 2030	1301	2115	150	64	630	2040
700 x 2030	1501	2115	150	64	730	2040
800 x 2030	1701	2115	150	64	830	2040
900 x 2030	1901	2115	150	64	930	2040
1000 x 2030	2101	2115	150	64	1030	2040
1100 x 2030	2301	2115	150	64	1130	2040
1200 x 2030	2501	2115	150	64	1230	2040

**HUOM** **Erikoismitat:** oven max korkeus 2600 mm. Standardi leveydet.

#### Huomioitavaa

- ▶ Max oven paksuus 40 mm.
- ▶ Max oven paino 80 kg (120 kg myös mahdollinen).
- ▶ Sähköistyskanavan syvyys 40 mm (2 kappaletta tuotteen mukana).
- ▶ Erikoismitat ovat myös mahdollisia.

mitat on millimetrejä (mm)



### Pocket Door –liukuovijärjestelmä, joka mahdollistaa sähköviennit

Eclisse LUCE:ssä on mahdollista tehdä sähköviennit kehyksessä (max 5 kappaletta).

Tämä sovellus lisää huomattavasti Pocket Door –liukuovien käyttökohteita.

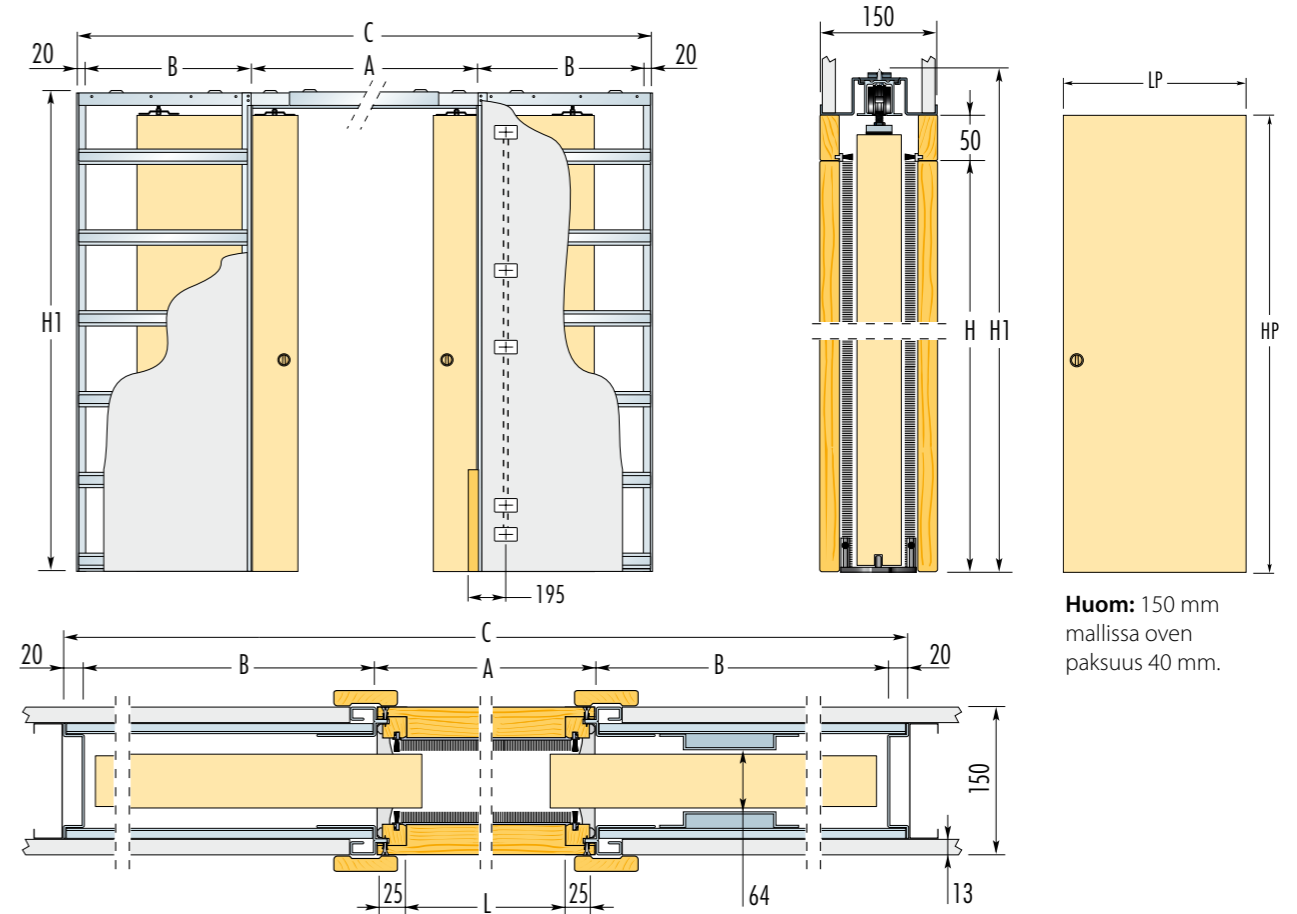

**Huom:** 150 mm mallissa oven paksuus 40 mm.

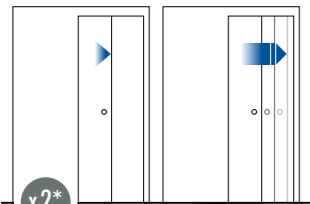

**Soft Close**  
Sulkee oven pehmeästi – aina. Katso lisää sivulta 50  
\*Pariliukuovea varten tulee tilata 2 kappaletta

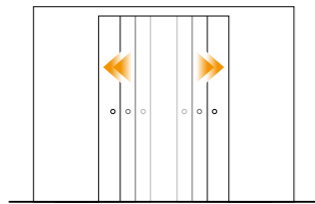

**Syncro**  
Pariliukuovet liikkuvat samanaikaisesti. Katso lisää sivulta 51

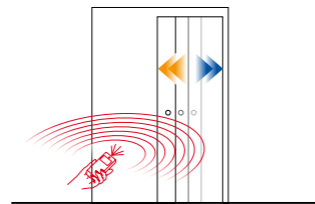

**Sähköinen - [e]Motion**  
Sähköinen avaus ja sulkeutuminen. Katso lisää sivulta 52-53

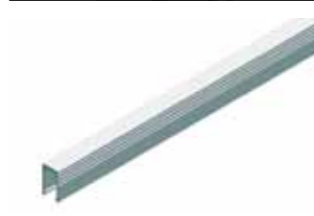
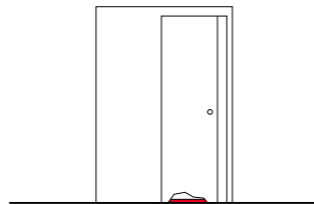

**Profiili oven pohjaan**  
Takaa sujuvan liukumisen. Katso lisää sivulta 54

### VAKIOKEHYKSET

MAX. VAPAA-AUKKO L x H	KOKONAISMITAT C x H1	A		VALMIS SEINÄPAKSUUS	RUNKON SISÄPAKSUUS	OVILEHTI	
		A	B			LP	HP
1200 x 2030	2520 x 2115	1250	615	150	64	630	2040
1400 x 2030	2920 x 2115	1450	715	150	64	730	2040
1600 x 2030	3320 x 2115	1650	815	150	64	830	2040
1800 x 2030	3720 x 2115	1850	915	150	64	930	2040
2000 x 2030	4120 x 2115	2050	1015	150	64	1030	2040
2200 x 2030	4520 x 2115	2250	1115	150	64	1130	2040
2400 x 2030	4920 x 2115	2450	1215	150	64	1230	2040

**HUOM** Erikoismitat: oven max korkeus 2600 mm. Standardi leveydet.

#### Huomioitavaa

- ▶ Max oven paksuus 40 mm.
- ▶ Max oven paino 80 kg (120 kg myös mahdollinen).
- ▶ Sähköistyskanavan syvyys 40 mm (2 kappaletta tuotteen mukana).
- ▶ Erikoismitat ovat myös mahdollisia.

mitat on millimetrejä (mm)

# Eclisse TELESCOPIC single



## Pocket Door –liukuovijärjestelmä teleskooppiovilla

Tämä sovellus mahdollistaa teleskooppioven, jossa kaksi ovilehteä liikuu rinnakkain kehyksen sisälle.  
Tällä ratkaisulla maksimoidaan oviaukon leveys pienissä tiloissa.

LISÄVARUSTEET

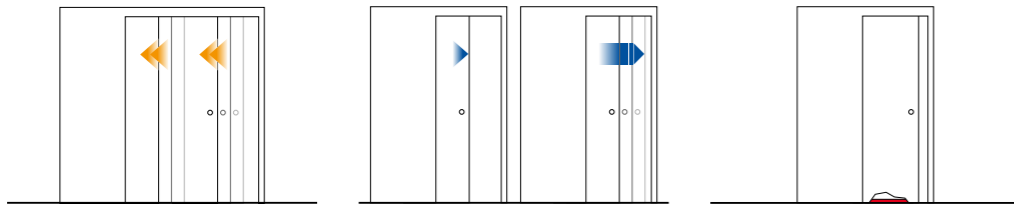

**Telescopic Syncro**  
Sulkee ja aukaisee molemmat ovet sujuvasti yhdellä liikkeellä.  
Katso lisää sivulta 51



**Telescopic Syncro + Soft Close**  
Sulkee oven pehmeästi – aina.  
Katso lisää sivulta 50-51



**Profiili oven pohjaan**  
Takaa sujuvan liukumisen.  
Katso lisää sivulta 54

## KEHYS KAHDELLE RINNAKKAISELLE OVELLE

Valmis seinäpaksuus **180 mm**

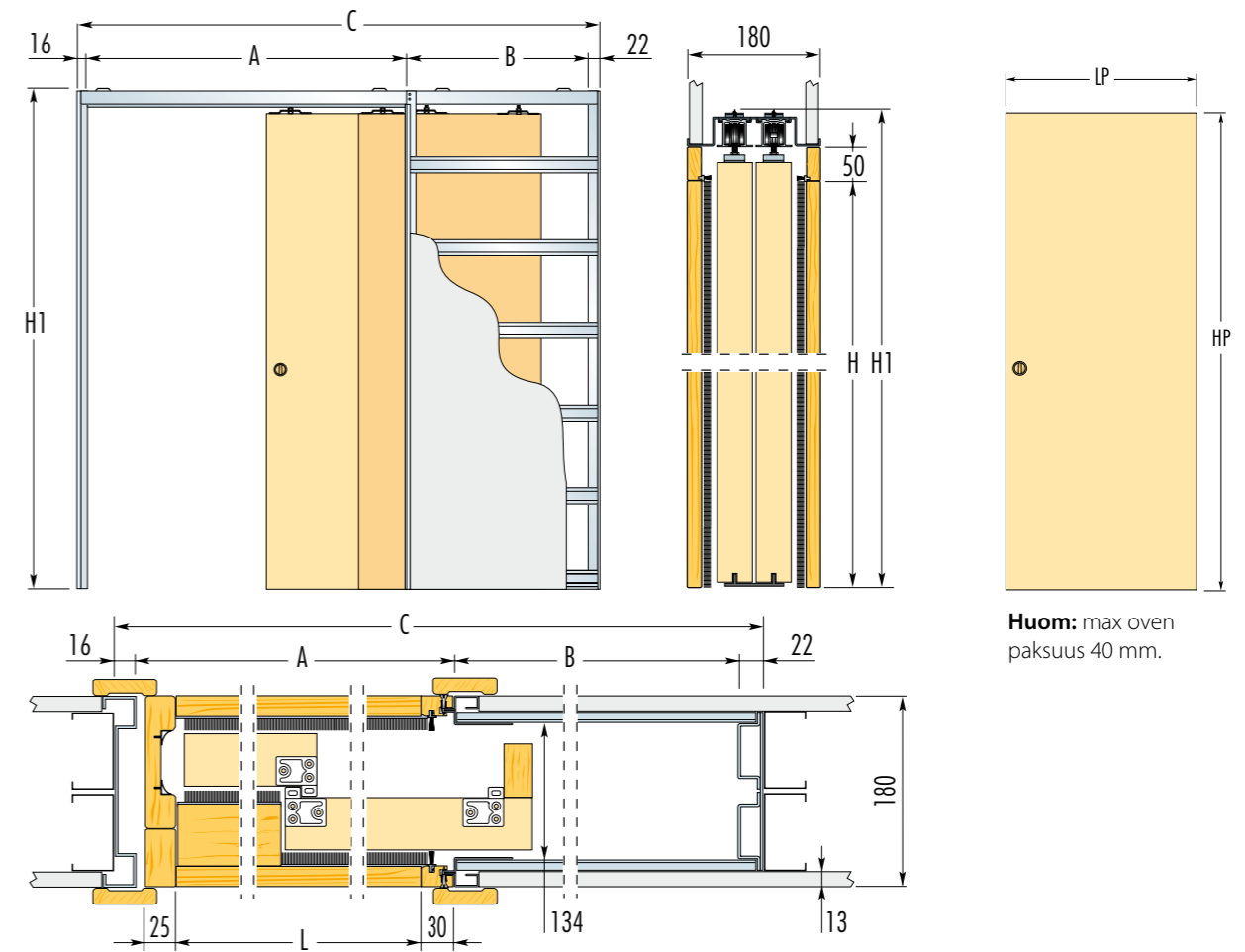

OVIENTITOITUS

VAKIOKEHYKSET						OVILEHTI	
MAX. VAPAA-AUKKO L x H	KOKONAISMITAT C x H1	A	B	VALMIS SEINÄPAKSUUS	RUNGON SISÄPAKSUUS	LP	HP
1135 x 2030	1853 x 2115	1190	625	180	134	630	2040
1335 x 2030	2153 x 2115	1390	725	180	134	730	2040
1535 x 2030	2453 x 2115	1590	825	180	134	830	2040
1735 x 2030	2753 x 2115	1790	925	180	134	930	2040
1935 x 2030	3053 x 2115	1990	1025	180	134	1030	2040
2135 x 2030	3353 x 2115	2190	1125	180	134	1130	2040
2335 x 2030	3653 x 2115	2390	1225	180	134	1230	2040

**HUOM** Erikoismitat: oven max korkeus 2600 mm. Standardi leveydet.

**Huomioitavaa**

- ▶ Max oven paksuus 40 mm.
- ▶ Oven max. paino 80 kg.
- ▶ Kun ovet ovat auki ne ovat hieman ulkona aukosta.

mitat on millimetrejä (mm)



## Pocket Door –liukuovijärjestelmä kahdella teleskooppiovellä

TELESCOPIC -sovelluksessa on neljä ovilehteä, jotka liukuvat sujuvasti seinän sisälle. Tämä sovellus on täydellinen avariin tiloihin kuten neuvotteluhuoneisiin ja toimistoihin.



## KEHYS KAHDELLE RINNAKKAISELLE OVELLE PARILIUKUOVENA

Valmis seinäpaksuus **180 mm**

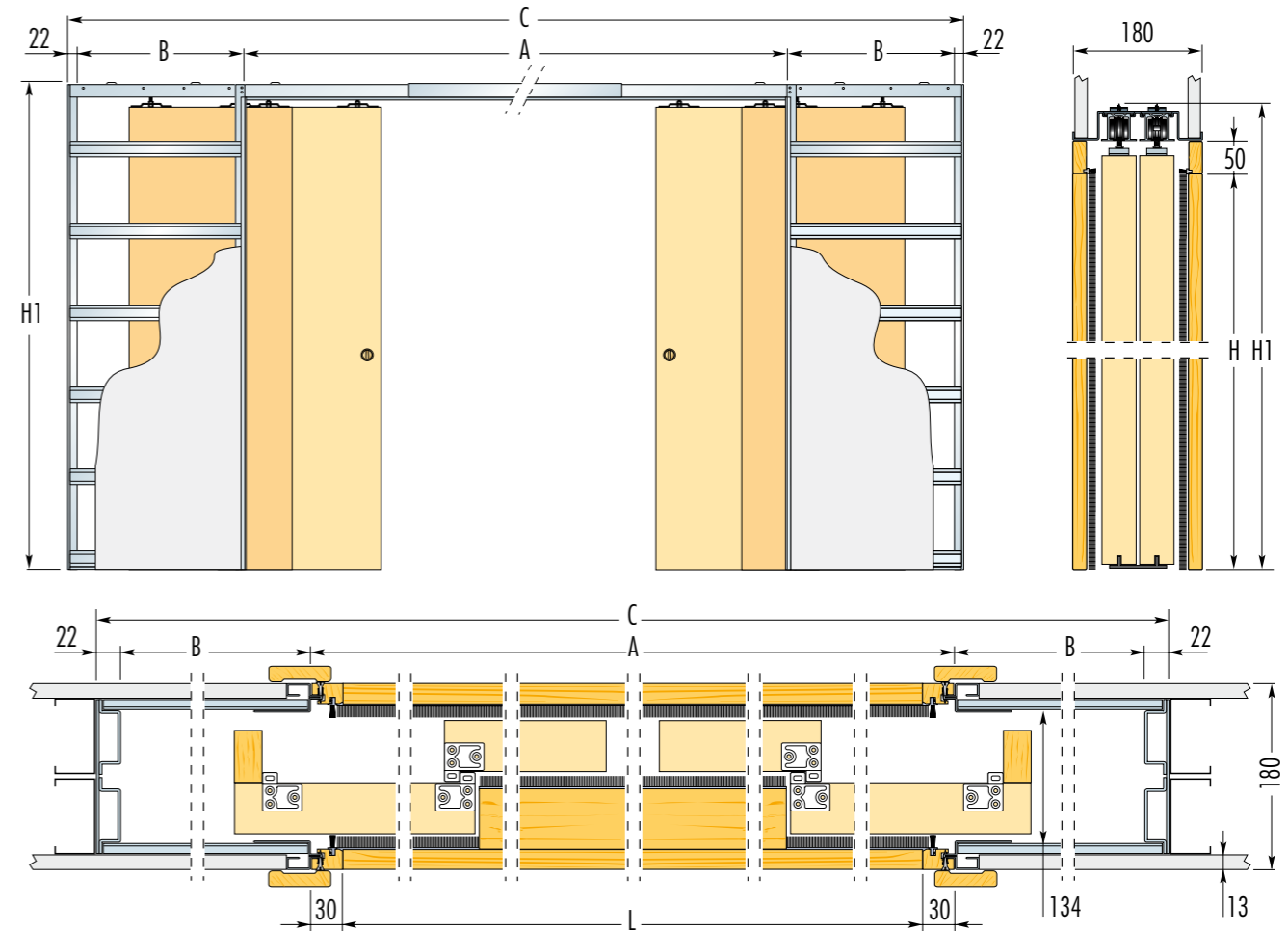

OVIEŃ MITOITUS

LISÄVARUSTEET

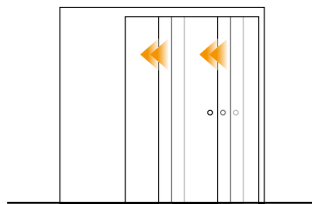

### Telescopic Syncro

Sulkee ja aukaisee molemmat ovet sujuvasti yhdellä liikkeellä. Katso lisää sivulta 51

\*Pariliukuovea varten tulee tilata 2 kappaletta

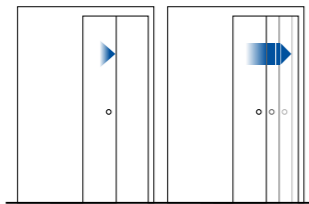

### Telescopic Syncro + Soft Close

Sulkee oven pehmeästi – aina. Katso lisää sivulta 50-51

\*Pariliukuovea varten tulee tilata 2 kappaletta

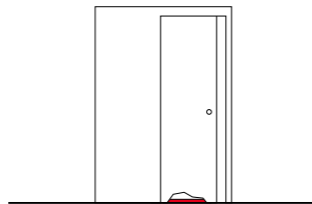

### Profiili oven pohjaan

Takaa sujuvan liukumisen. Katso lisää sivulta 54

### VAKIOKEHYKSET

MAX. VAPAA-AUKKO L x H	KOKONAISMITAT C x H1	A		VALMIS SEINÄPAKSUUS	RUNKON SISÄPAKSUUS	OVILEHTI	
		A	B			LP	HP
2290 x 2030	3644 x 2115	2350	625	180	134	630	2040
2690 x 2030	4244 x 2115	2750	725	180	134	730	2040
3090 x 2030	4844 x 2115	3150	825	180	134	830	2040
3490 x 2030	5444 x 2115	3550	925	180	134	930	2040
3890 x 2030	6044 x 2115	3950	1025	180	134	1030	2040
4290 x 2030	6644 x 2115	4350	1125	180	134	1130	2040
4690 x 2030	7244 x 2115	4750	1225	180	134	1230	2040

### HUOM

**Erikoismitat:** oven max korkeus 2600 mm. Standardi leveydet.

### Huomioitavaa

- ▶ Max oven paksuus 40 mm.
- ▶ Oven max. paino 80 kg.
- ▶ Kun ovet ovat auki ne ovat hieman ulkona aukosta.

mitat on millimetrejä (mm)

# Eclisse CIRCULAR single



## Kaareva Pocket Door –liukuovijärjestelmä

Täysin uusi tapa tehdä mielenkiintoisia tilaratkaisuja. Kaarevat pinnat tekevät sisätiloista näyttäviä ja antavat suunnitteluun lisää vapauksia.

### LISÄVARUSTEET



Kaareva liukukisko

Circularissa on tuotetta varten suunniteltu pyörästö, joka liikkuu sujuvasti kaarevassa liukukiskossa.



Kaareva seinärakenne

Teräksisen kehyksen kaareva muoto on tuettu alumiinilla, joka takaa kestävyuden ja jäykkyyden.

## KEHYS KAAREVALLE OVELLE

Valmis seinäpaksuus **125 mm**

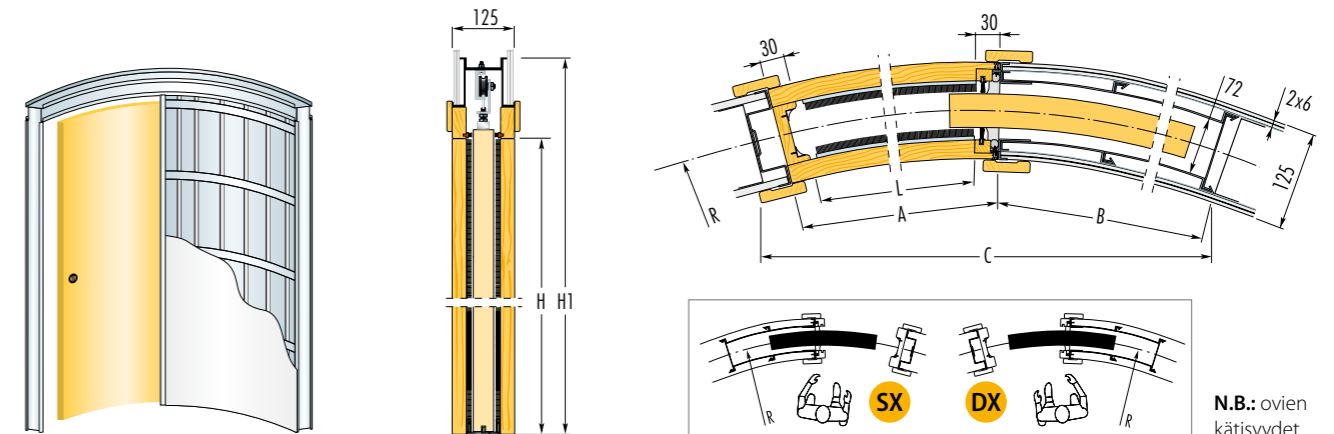

N.B.: ovien kätsyydet.

VAKIOKEHYKSET							HUOM
RADIUS R	MAX. VAPAA-AUKKO L x H	KOKONAISMITAT C x H1	A	B	VALMIS SEINÄPÄKSUUUS	RUNGON SISÄPÄKSUUUS	Erikoismitat: oven leveys 600-1200 mm ja korkeus max 2600 mm R max 5000 mm.
1000	600 x 2000/2100	1250 x 2158/2258	660	650	125	72	<b>Huomioitavaa</b> ▶ Max oven paino 80 kg.  ▶ Käytä 2 kpl 6 mm kipsilevyä.
	700 x 2000/2100	1390 x 2158/2258	760	735	125	72	
	800 x 2000/2100	1545 x 2158/2258	860	860	125	72	
	900 x 2000/2100	1650 x 2158/2258	960	940	125	72	
	1000 x 2000/2100	1760 x 2158/2258	1060	1055	125	72	
1200	600 x 2000/2100	1295 x 2158/2258	660	665	125	72	
	700 x 2000/2100	1450 x 2158/2258	760	755	125	72	
	800 x 2000/2100	1600 x 2158/2258	860	840	125	72	
	900 x 2000/2100	1770 x 2158/2258	960	970	125	72	
	1000 x 2000/2100	1890 x 2158/2258	1060	1055	125	72	
1300	600 x 2000/2100	1305 x 2158/2258	660	670	125	72	
	700 x 2000/2100	1470 x 2158/2258	760	760	125	72	
	800 x 2000/2100	1625 x 2158/2258	860	850	125	72	
	900 x 2000/2100	1775 x 2158/2258	960	935	125	72	
	1000 x 2000/2100	1940 x 2158/2258	1060	1065	125	72	
1500	600 x 2000/2100	1330 x 2158/2258	660	675	125	72	
	700 x 2000/2100	1500 x 2158/2258	760	770	125	72	
	800 x 2000/2100	1665 x 2158/2258	860	860	125	72	
	900 x 2000/2100	1825 x 2158/2258	960	950	125	72	
	1000 x 2000/2100	1975 x 2158/2258	1060	1040	125	72	
1700	600 x 2000/2100	1300 x 2158/2258	660	640	125	72	
	700 x 2000/2100	1480 x 2158/2258	760	730	125	72	
	800 x 2000/2100	1695 x 2158/2258	860	870	125	72	
	900 x 2000/2100	1865 x 2158/2258	960	965	125	72	
	1000 x 2000/2100	2025 x 2158/2258	1060	1055	125	72	
1800	600 x 2000/2100	1350 x 2158/2258	660	685	125	72	
	700 x 2000/2100	1530 x 2158/2258	760	780	125	72	
	800 x 2000/2100	1705 x 2158/2258	860	870	125	72	
	900 x 2000/2100	1875 x 2158/2258	960	965	125	72	
	1000 x 2000/2100	2040 x 2158/2258	1060	1055	125	72	
2000	600 x 2000/2100	1360 x 2158/2258	660	690	125	72	
	700 x 2000/2100	1540 x 2158/2258	760	785	125	72	
	800 x 2000/2100	1720 x 2158/2258	860	880	125	72	
	900 x 2000/2100	1900 x 2158/2258	960	970	125	72	
	1000 x 2000/2100	2070 x 2158/2258	1060	1065	125	72	

mitat on millimetrejä (mm)

# Eclisse CIRCULAR double



## Kaareva Pocket Door –liukuovijärjestelmä pariovena

Luo näyttävä sisääntulo! Tällä ainutlaatuisella sovelluksella luot tiloja, joissa yhdistyvät hienostuneesti muoto ja liike.



### LISÄVARUSTEET



Kaareva liukukisko

Circularissa on tuotetta varten suunniteltu pyörästö, joka liikkuu sujuvasti kaarevassa liukukiskossa.



Kaareva seinärakenne

Teräksisen kehyksen kaareva muoto on tuettu alumiinilla, joka takaa kestävyuden ja jäykkyyden.

## KEHYS KAAREVALLE PARILIUKUOVELLE

Valmis seinäpaksuus **125 mm**

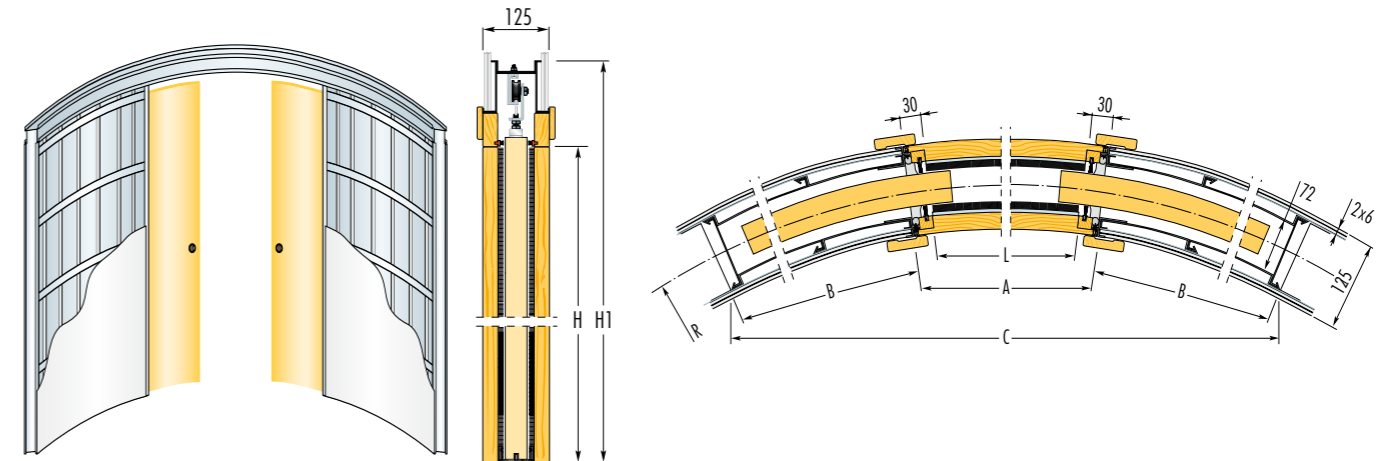

VAKIOKEHYKSET							HUOM
RADIUS R	MAX. VAPAA-AUKKO L x H	KOKONAISMITAT C x H1	A	B	VALMIS SEINÄPAKSUUS	RUNGON SISÄPAKSUUS	Erikoismitat: oven leveys 1200-2400 mm ja korkeus max 2600 mm. R max 5000 mm.  Huomioitavaa ► Max oven paino 80 kg.  ► Käytä 2 kpl 6 mm kipsilevyä.
1000	1200 x 2000/2100	1870 x 2158/2258	1260	695	125	72	
	1400 x 2000/2100	1840 x 2158/2258	1460	820	125	72	
1200	1200 x 2000/2100	2115 x 2158/2258	1260	665	125	72	
	1400 x 2000/2100	2265 x 2158/2258	1460	800	125	72	
	1600 x 2000/2100	2295 x 2158/2258	1660	930	125	72	
	1800 x 2000/2100	2180 x 2158/2258	1860	1055	125	72	
1300	1200 x 2000/2100	2180 x 2158/2258	1260	670	125	72	
	1400 x 2000/2100	2345 x 2158/2258	1460	760	125	72	
	1600 x 2000/2100	2460 x 2158/2258	1660	895	125	72	
	1800 x 2000/2100	2455 x 2158/2258	1860	1025	125	72	
	2000 x 2000/2100	2320 x 2158/2258	2060	1150	125	72	
1500	1200 x 2000/2100	2300 x 2158/2258	1260	680	125	72	
	1400 x 2000/2100	2520 x 2158/2258	1460	770	125	72	
	1600 x 2000/2100	2730 x 2158/2258	1660	910	125	72	
	1800 x 2000/2100	2835 x 2158/2258	1860	1000	125	72	
	2000 x 2000/2100	2875 x 2158/2258	2060	1130	125	72	
1700	1200 x 2000/2100	2330 x 2158/2258	1260	640	125	72	
	1400 x 2000/2100	2660 x 2158/2258	1460	780	125	72	
	1600 x 2000/2100	2885 x 2158/2258	1660	870	125	72	
	1800 x 2000/2100	3065 x 2158/2258	1860	965	125	72	
	2000 x 2000/2100	3225 x 2158/2258	2060	1100	125	72	
1800	1200 x 2000/2100	2355 x 2158/2258	1260	640	125	72	
	1400 x 2000/2100	2685 x 2158/2258	1460	780	125	72	
	1600 x 2000/2100	2930 x 2158/2258	1660	875	125	72	
	1800 x 2000/2100	3135 x 2158/2258	1860	970	125	72	
	2000 x 2000/2100	3325 x 2158/2258	2060	1105	125	72	
2000	1200 x 2000/2100	2385 x 2158/2258	1260	645	125	72	
	1400 x 2000/2100	2760 x 2158/2258	1460	785	125	72	
	1600 x 2000/2100	3030 x 2158/2258	1660	880	125	72	
	1800 x 2000/2100	3275 x 2158/2258	1860	975	125	72	
	2000 x 2000/2100	3480 x 2158/2258	2060	1070	125	72	

mitat on millimetreja (mm)



### Kaksi ovea samassa kehyksessä

Unilateral sovellus mahdollistaa kahden vierekkäisen oven liukumisen samaan kehykseen.

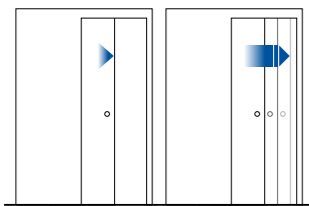
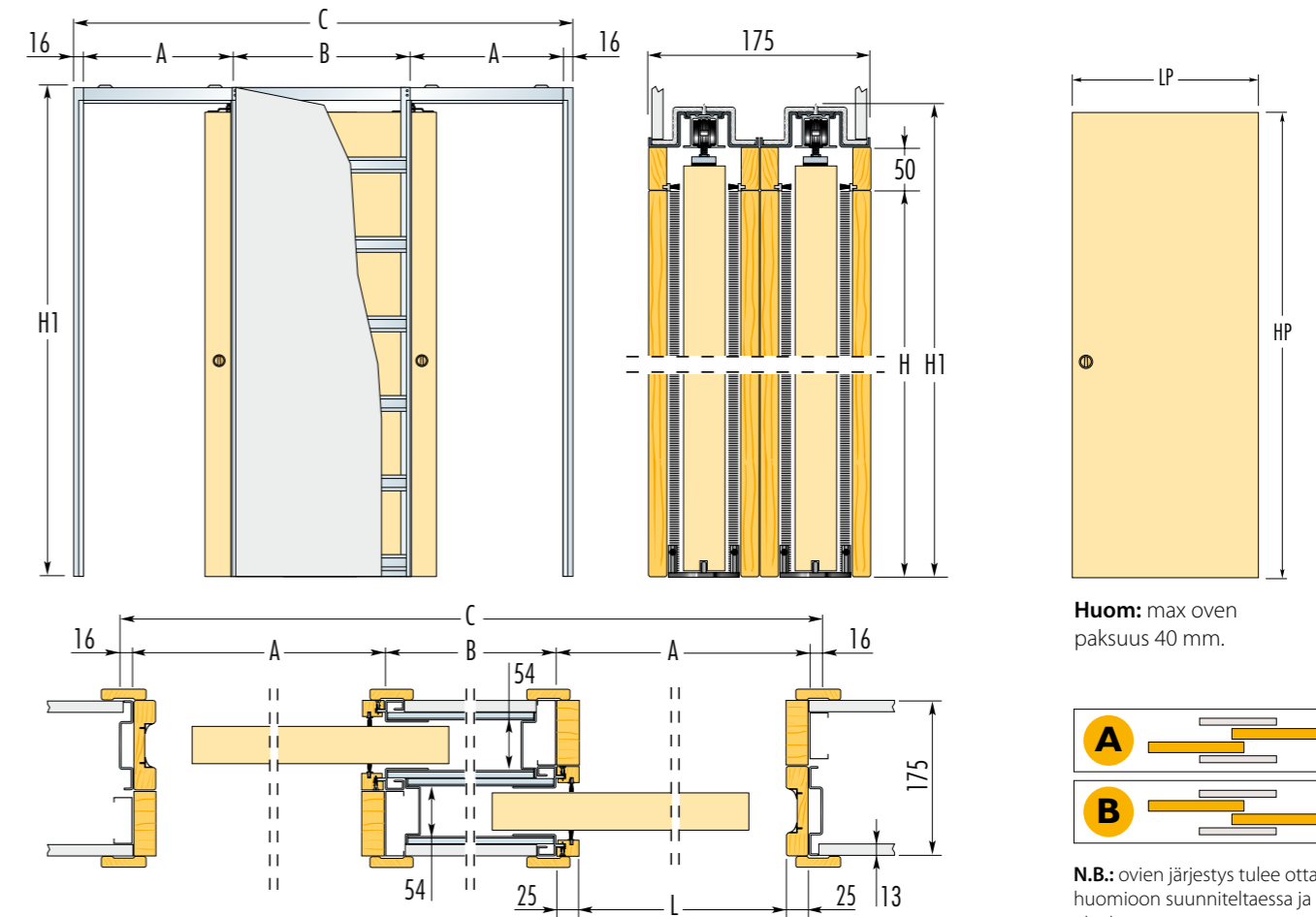

**Soft Close**  
Sulkee oven pehmeästi – aina.  
Katso lisää sivulta 50

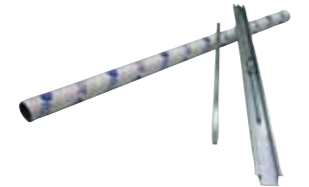
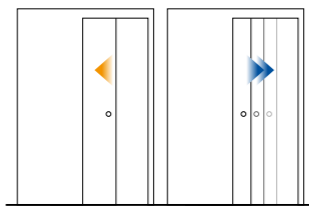

**Self Closing**  
Ovi sulkeutuu itsestään.  
Katso lisää sivulta 50



**Sähköinen - [e]Motion**  
Sähköinen avaus ja sulkeutuminen.  
Katso lisää sivulta 52-53

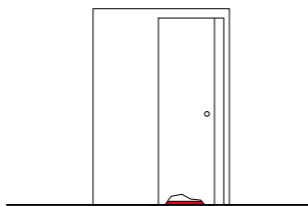

**Profiili oven pohjaan**  
Takaa sujuvan liukumisen.  
Katso lisää sivulta 54

VAKIOKEHYKSET						OVILEHTI	
MAX. VAPAA-AUKKO L x H	KOKONAISMITAT C x H1	A	B	VALMIS SEINÄPAKSUUS	RUNGON SISÄPAKSUUS	LP	HP
600+600 x 2030	1982 x 2115	650	650	175	54	630	2040
700+700 x 2030	2282 x 2115	750	750	175	54	730	2040
800+800 x 2030	2582 x 2115	850	850	175	54	830	2040
900+900 x 2030	2882 x 2115	950	950	175	54	930	2040
1000+1000 x 2030	3182 x 2115	1050	1050	175	54	1030	2040
1100+1100 x 2030	3482 x 2115	1150	1150	175	54	1130	2040
1200+1200 x 2030	3782 x 2115	1250	1250	175	54	1230	2040

**HUOM** Erikoismitat: oven max korkeus 2600 mm. Standardi leveydet.

**Huomioitavaa**

- ▶ 175 mm mallissa rungon sisäpaksuus 54 mm mahdollistaa max 40 mm paksun ovilehden.
- ▶ Max oven paino 80 kg (120 kg myös mahdollinen).

mitat on millimetrejä (mm)





### Pocket Door taite- ja liukuovella

Puoliksi liukuva ja puoliksi saranoitu. Ihanteellinen pienissä tiloissa, joissa ei ole riittävästi seinäpintaa perinteisille ratkaisuille, kuten wc tilat ja vaatehuoneet.

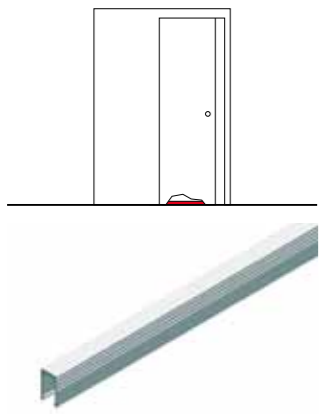
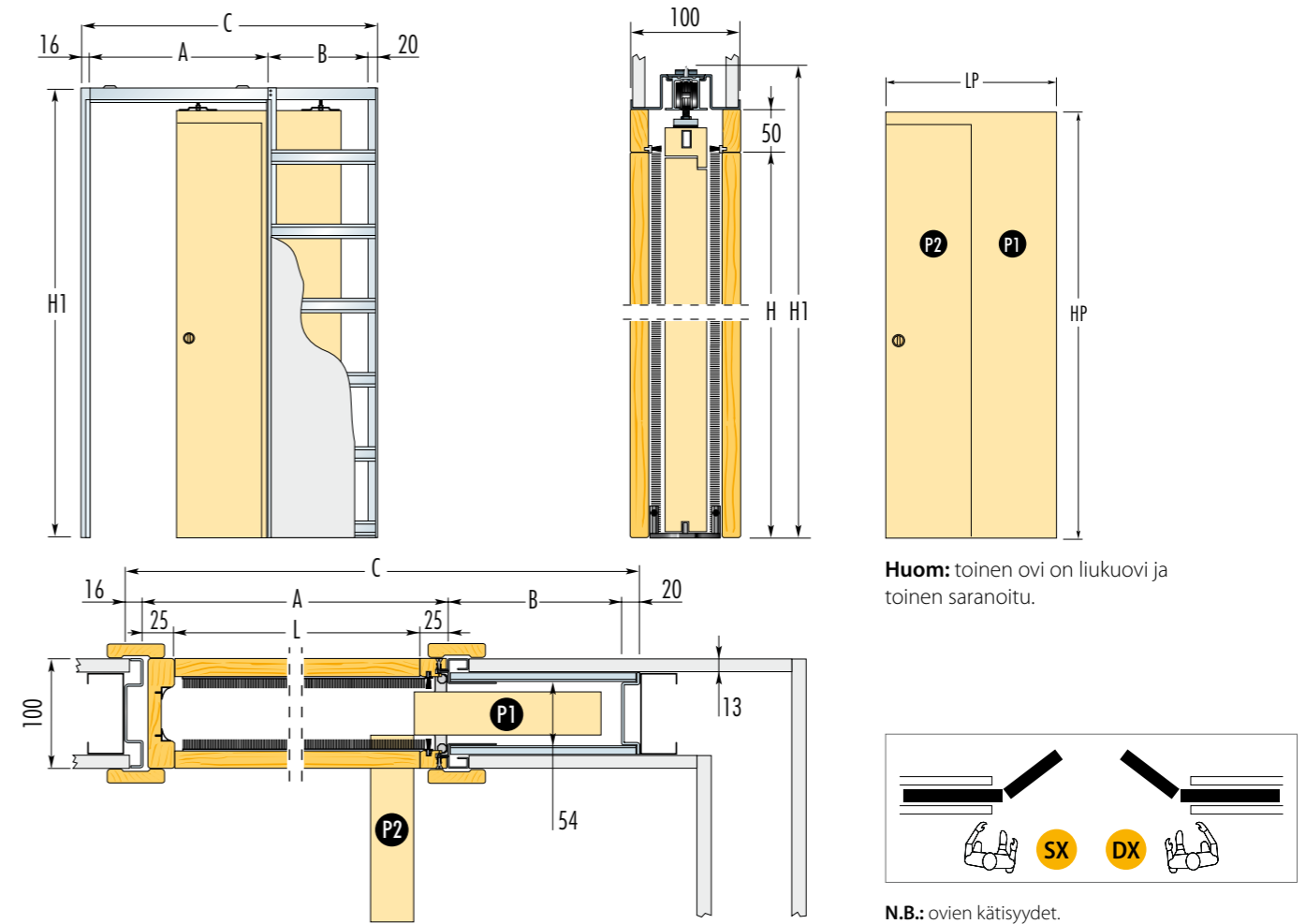

**Profiili oven pohjaan**  
Takaa sujuvan liukumisen.  
Katso lisää sivulta 54

Vapauttaa tilaa pienissä huoneissa

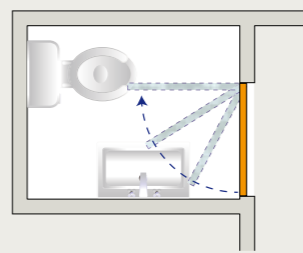

**Saranoitu ovi**  
Saranoitu ovi rajoittaa usein suunniteltua kalustamista.

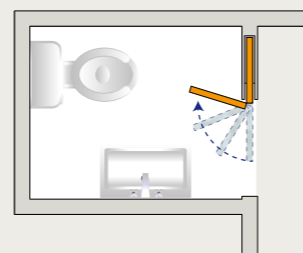

Eclisse **NOVANTA**  
Novanta sovellus puolittaa saranoidun oven leveyden antaen näin huomattavasti lisätilaa kalustamiseen.

VAKIOKEHYKSET						OVILEHTI		
MAX. VAPAA-AUKKO L x H	KOKONAISMITAT C x H1	A	B	VALMIS SEINÄPAKSUUS	RUNGON SISÄPAKSUUS	LP1	LP2	HP
600 x 2030	1001 x 2115	650	315	100	54	350	310	2040
700 x 2030	1201 x 2115	750	415	100	54	400	360	2040
800 x 2030	1301 x 2115	850	415	100	54	450	410	2040
900 x 2030	1501 x 2115	950	515	100	54	500	460	2040
1000 x 2030	1601 x 2115	1050	515	100	54	550	510	2040

**HUOM** Erikoismitat: oven max korkeus 2600 mm. Standardi leveydet.

**Huomioitavaa**

- ▶ 100 mm mallissa rungon sisäpaksuus 54 mm mahdollistaa max 40 mm paksun ovilehden.
- ▶ Max oven paino 80 kg.

mitat on millimetrejä (mm)

# LISÄVARUSTEET

## SOFT CLOSE



Moderni lisävaruste, joka sopii seuraaviin sovelluksiin: **SINGLE, DOUBLE<sup>(1)</sup>, LUCE single, LUCE double<sup>(1)</sup>, TELESCOPIC single<sup>(2)</sup>, TELESCOPIC double<sup>(1)(2)</sup>, ja UNILATERAL.**

Ovea suljettaessa pysäytin ottaa oven vastaan ja vie sen kiinni asentoon hitaasti ja pehmeästi.

- Erittäin käytännöllinen ja lisää oven turvallisuutta
- Voidaan myös jälkiasentaa olemassa olevaan kehykseen.

Saatavilla 3 eri versiota:

- ▶ Soft close itsestään sulkeutuva
- ▶ Soft close max 40 kg oville
- ▶ Soft close yli 40 kg oville

Vain puuoville.

- (1) Sovellus vaatii 2 Soft Close pysäytintä, yksi kumpaankin kehykseen. Telescopic sovellus, jossa käytetään syncro tuotetta vaatii ainoastaan yhden Soft Close pysäyttimen.
- (2) 25 + 25 kg painavissa ovissa Soft Close hidastaa ja sulkee oven. Yli 25 + 25 kg (max. 50 + 50 kg) ovissa Soft Close hidastaa oven sulkeutumista.



## kehyksille

## SYNCRO

Lisävaruste sopii sovelluksiin: **DOUBLE, LUCE double.**

Mahdollistaa pariliukuovien yhtäaikaisen liikkeen vain toista liikuttamalla.

Voidaan myös jälkiasentaa olemassa olevaan oveen.

Voidaan asentaa pariliukuoviin, joiden max. vapaa-aukko on 600+600 – 1000+1000 mm 25 + 25 kg painavissa ovissa tuote hidastaa ja sulkee oven. Yli 25 + 25 kg ovissa (max 50 + 50 kg) tuote hidastaa ovea suljettaessa.

Ainoastaan puuoville.

Sisältää Soft Close pysäyttimen.

**Huom:** pariliukuovessa, joka on kooltaan 600+600 mm ovea ei voida asentaa täysin kehyksen sisälle.



## SELF-CLOSING



Self-closing lisävaruste sopii seuraaviin sovelluksiin:

**SINGLE, LUCE single ja UNILATERAL.**

Ainoastaan puuoville.

Ovi sulkeutuu itsestään avaamisen jälkeen.

- Säädetty sulkeutumisnopeus
- Näkymätön ulospäin
- Max oven paino 40 kg
- Yhdistettävissä Soft Close tuotteen kanssa

Soveltuu erinomaisesti kylpyhuoneisiin, vaatehuoneisiin, yms.

**Huom:** Self-closing tuotteen asentaminen kaventaa oviaukkoa 10 mm.



## TELESCOPIC SYNCRO

Voidaan asentaa sovelluksiin: **TELESCOPIC single ja TELESCOPIC double\***. Mahdollistaa teleskoopiovien sujuvan ja samanaikaisen liikkumisen.

Asennetaan suoraan oveen (ei vaadi kiskon vaihtoa).

Voidaan käyttää Telescopic sovelluksissa joiden koko on 600 + 600 mm – 1200 + 1200 mm.

Max. oven paino 80 kg Telescopic syncro mahdollistaa kahden oven liukumisen sujuvasti ja turvallisesti samaan suuntaan. Ensimmäinen ovi osuu toiseen oveen ja ovet liukuvat rinnakkain tasaisesti.

Myös Soft Close pysäytintä voidaan soveltaa Telescopic syncron kanssa. 25 + 25 kg painavissa ovissa tuote hidastaa ja sulkee oven.

Yli 25 + 25 kg ovissa (max 50 + 50 kg) tuote hidastaa ovea suljettaessa.

\* Telescopic double sovelluksessa vaaditaan kaksi syncro tuotetta.

**Huom:** Kun ovet ovat auki ne ovat hieman ulkona aukosta.



# LISÄVARUSTEET

## SÄHKÖINEN



Ainutlaatuinen lisävaruste asennetaan kehykseen ja on täysin huomaamaton ulkoisesti. Ovi aukeaa nopeasti ja sulkeutuu pehmeästi. Tuotteen mukana tulee moottori kiskoon asennettuna, kytkimet ja muuntaja. Oven liikkumisnopeus riippuu oven koosta ja painosta. Sähkökatkoksen yhteydessä ovea voi liikuttaa manuaalisesti (sähkön ollessa poissa 10 sekuntia).

### Sähköinen tuote on yhteensopiva seuraavien sovelluksien kanssa:

- **SINGLE, DOUBLE, LUCE single** ja **LUCE double**
- Valmis seinäpaksuus tulee olla 100 mm tai enemmän
- Oven max. paino 70 kg
- Käy puu ja lasioville
- Sähköinen ovi kotikäyttöön

► **Tärkeää:** sähköinen lisävaruste pienentää oviaukkoa 80 mm.



Sähköinen lisävaruste on helppo asentaa. Moottori asennetaan kiskoon, joka on irroitettavissa.

## kehyksille

## [e]Motion

[e]motion on uusi sähköinen lisävaruste. Magneettiin perustuva teknologia tekee siitä erittäin hiljaisen ja helpon asentaa.

### plug&play

Liitä vain virtalähteeseen (AC 230v) ja käytä.

### Itsestään ohjelmoituva

Innovatiivinen elektroninen ohjausjärjestelmä ohjelmoi itsestään tuotteen toimintakuntoon.

Oven avautumis- ja sulkeutumisenopeus on säädettävissä.

### Säädettävä

Kun ohjausjärjestelmä on ohjelmoinut oven toimintakuntoon oven avautumis- ja sulkeutumisenopeutta voidaan säätää käyttökohteeseen sopivalle nopeudelle.

### Oven käyttö on mahdollista seuraavilla toiminnoilla:

- Push&Go:** ovi aloittaa avautumisen kun oven vetimeen kosketetaan kevyesti.
- Automatic:** oven avautumista voidaan ohjata joko liiketunnistimella, painikkeella tai kauko-ohjaimella. Ovi sulkeutuu itsestään määritellyllä.
- Open:** valitsemalla tämän toiminnon ovi pysyy avattuna. Tämä toiminto mahdollistaa myös oven manuaalisen avaamisen.
- Manual:** sähkökatkoksen sattuessa [e]motion toimii manuaalisesti. Mekaaniset osat takaavat oven pehmeän ja hiljaisen käytön.

### [e]motion soveltuvuus

- tuotteisiin: **Single, Luce Single, Unilateral, Ewoluto®**
- vapaa-aukko (mm) leveys 700 – 1300 ja korkeus 1000 – 2600
- max oven paino 80 kg
- soveltuu seinäpaksuuksiin alkaen 92 mm (runkopaksuus 66 mm)

**Huom:** jos tuote jälkiasennetaan olemassa olevaan Pocket Door liukuoveen vapaa-aukko pienenee noin 20 mm.



### Lisävarusteet:

- Kaukosäätö
- Liiketunnistin
- Sähköinen lukitus kaukosäädöllä

# LISÄVARUSTEET

## LIITOSKAPPALE



Liitoskappaleella kahdesta kehyksestä voidaan tehdä pariliukuovelle sopiva.

- Saatavilla sovelluksiin: **SINGLE** ja **LUCE single**
- Saatavilla eri kokoihin kehyksiin (max vapaa-aukko 1000 + 1000 mm). Poikkeuksena normaalista double pariliukuovesta, vapaa-aukko kasvaa 50 mm.

**Huom:** käytettäessä liitoskappaletta vapaa-aukko kasvaa 50 mm verrattuna normaalin Double kehykseen. Pakkaus sisältää kaikki tarvittavat osat muutettaessa kaksi yksittäisen oven tuotetta pariliukuoveksi.

kehyksille

## LASIKIINNIKE JA LASIPURISTIN – Sopii kaikille lasioville

Lisävaruste on yhteensopiva kaikkien Pocket Door sovelluksien kanssa.

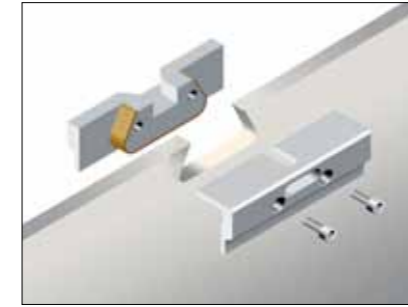

**Lasikiinnike**  
Lasioville

- ▶ Max oven paino 80 kg
- ▶ Tuotteen mitat:  
L 100 x H 35 x thickness 26 mm
- ▶ Lasin paksuus 10 mm
- ▶ Lasiin tulee työstö

**Huom:** Vaatii lasiin työstöt



**Lasipuristimet**

- ▶ Max oven paino 100 kg
- ▶ Mitat:  
L 145 x K 45 x paksuus 27 mm
- ▶ Lasin paksuus: 8 tai 10 mm
- ▶ Saatavilla mattakromina tai raakapinnalla

**Huom:** ei vaadi lasiin työstöjä



## PROFIILI OVEN POHJAAN



Oven pohjaan asennettava profiili takaa oven sujuvan liukumisen.

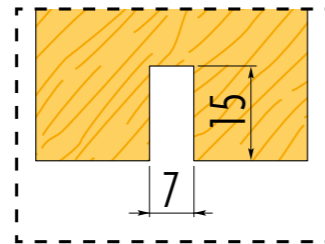

**Ovityöstö ilman profiilin käyttöä**

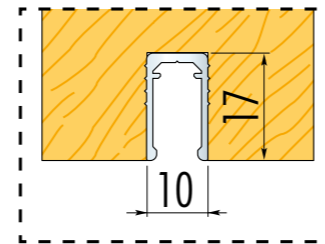

**Ovityöstö jos käytetään profiilia**

## VITRO – lisävaruste lasioville sovellukseen SYNTESIS® LINE



**Kuva 1**



**Kuva 2**

Lisävaruste lasioville ruostumattomasta teräksestä (kuva1). Pakkauksessa on lasin yläreunan Rst –kappale ja lasille sopiva pysäytinkarmi (kuva2).

Saatavilla:

- ▶ Lasikiinnikkeille (kappaleen korkeus H=57 mm)
- ▶ Lasipuristimille (kappaleen korkeus H=63 mm)

- ▶ Pariliukuovelle tulee tilata 2 vitroa
- ▶ Max lasin paksuun 10 mm



Toimivuus ja kestävyys tekevät Eclissen tuotteista Euroopan johtavia.

Jatkuva yhteistyö arkkitehtien, asentajien ja loppukäyttäjien kanssa on ollut tärkeä osa tuotekehitystä.

Eclissen laatutuotteet on valmistettu tuomaan rakentamiseen erottuvia ja ainutlaatuisia ratkaisuja, jotka kestävät ja toimivat luotettavasti.



**MUOTOLEVY** |  
**RAKENNUSTUOTTEET**

**Muotolevy Oy**  
Nummela  
Tervasuontie 3 - 03101, Nummela  
Puhelin: 010 281 4000 - [myynti@muotolevy.fi](mailto:myynti@muotolevy.fi)  
[www.eclisse.fi](http://www.eclisse.fi)

Takuuehdot:  
[www.eclisse.fi](http://www.eclisse.fi)

